

Installation Guide

Cast Iron Undercounter Sinks

K-5848

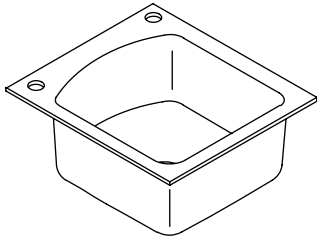

K-5902

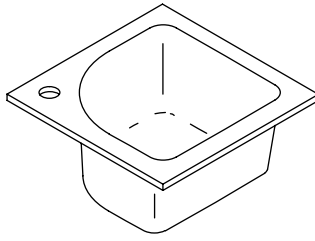

K-6589

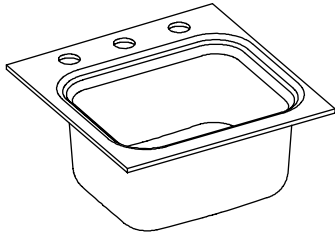

M product numbers are for Mexico (i.e. K-12345**M**)
Los números de productos seguidos de
M corresponden a México (Ej.
K-12345**M**)
Français, page "Français-1"
Español, página "Español-1"

1007290-2-B

THE BOLD LOOK
OF **KOHLER**®

Tools and Materials



Safety Glasses

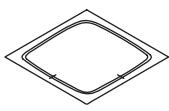

Template (supplied)



Pencil



Scissors

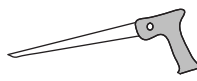

Keyhole/Compass Saw



Tape Measure



Sealant



Drill

Plus:

- 1/2" or larger drill bit
- Hole saw (1-3/8" dia.)
- Two adjustable wrenches

Thank You For Choosing Kohler Company

We appreciate your commitment to Kohler quality. Please take a few minutes to review this manual before you start installation. If you encounter any installation or performance problems, please don't hesitate to contact us. Our phone numbers and website are listed on the back cover. Thanks again for choosing Kohler Company.

Before You Begin



CAUTION: Risk of personal injury or product damage. Cast iron sinks are very heavy. Get assistance lifting the sink into place.

- Observe all local plumbing and building codes.
- Shut off the hot and cold water supplies.
- Prior to installation, unpack the new sink and inspect it for damage. Return the sink to its protective carton until you are ready to install it.
- Inspect the drain and supply tubing. Replace if necessary.
- Due to the nature of undercounter installations, Kohler Co. recommends that undercounter sink installations be performed by trained and experienced installers.
- To ensure a safe and damage-free installation, **two people should install the sink.**
- Install so future removal from underneath the countertop is possible without damaging the countertop.

Before You Begin (cont.)

- **For multiple-bowl installations**, additional support will be required between bowls installed in countertops that are less than 1" (2.5 cm) thick.
- **For multiple-bowl, undercounter installations**, a minimum distance of 3-3/8" (8.6 cm) is required between the cut-outs.
- A minimum countertop thickness of 1" (2.5 cm) is required if using the anchors provided.
- Do not use adhesives or adhesive sealants with this product.
- All information in these instructions is based on the latest product information available at the time of publication. Kohler Co. reserves the right to make changes at any time without notice.

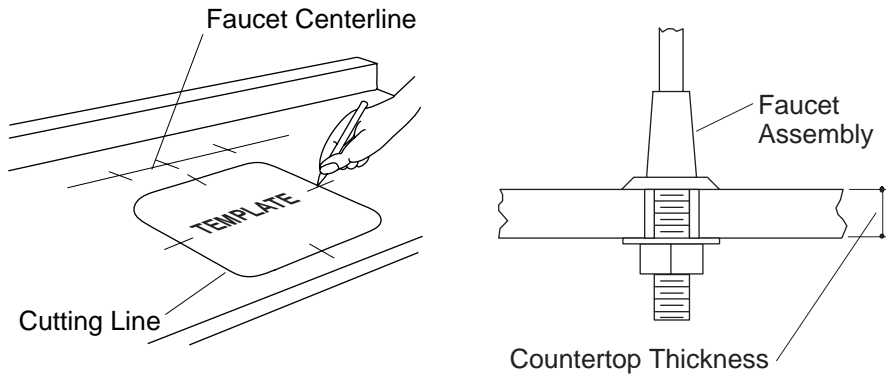

1. Preparation

- Install the water supplies and drain piping according to the roughing-in information.

NOTE: You may require different, more specialized tools to install this sink to countertop materials other than wood or wood composites.

- Cut along the inside of the template line where indicated for the countertop opening.
- Position the template on the countertop. Check for adequate clearance between the sink, faucet, backsplash and cabinet.
- **For multiple-bowl installations**, additional support will be required between bowls installed in countertops that are less than 1" (2.5 cm) thick.
- **For multiple-bowl, undercounter installations**, a minimum distance of 3-3/8" (8.6 cm) is required between cut-outs.
- Trace around the template on the countertop with a pencil. Centerlines are provided to help align the opening.
- Mark the faucet hole centerline on the countertop.
- Verify there is adequate clearance between the sink, faucet, backsplash and cabinet.
- Measure the thickness of the countertop.
- Determine the threaded shank length of the faucet.

Preparation (cont.)

- Compare the measurements to verify that the faucet will fit on the countertop as required. If the faucet will not fit, you will need to select a different faucet or countertop.

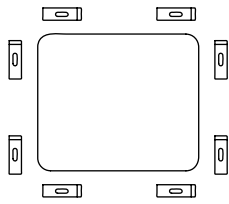

Countertop Opening - Bottom View

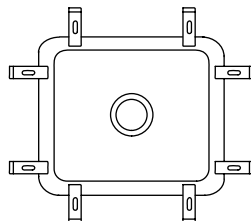

Bottom View

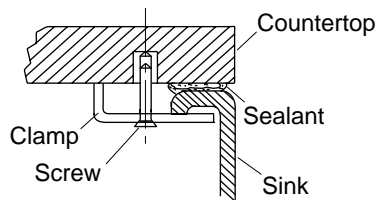
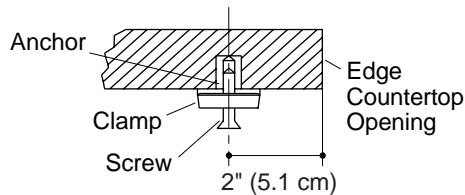

2. Undercounter Installation

⚠ CAUTION: Risk of product damage. Do not cut, drill, or sand the countertop while it is positioned over the fixture.

- Cut out the opening by carefully following the pencil line traced from the template.
- Equally space the appropriate number of clamps, and mark the clamp-mounting holes on the underside of the countertop.
 - **K-5848-2U:** 12 clamps.
 - **K-5902-1U:** 8 clamps.
 - **K-6589-U:** 8 clamps.

For Wood Countertops

- Pre-drill the wood screw holes at the marked locations.
- Waterproof any exposed areas of wood.

For Marble/Stone Countertops

- Position the countertop upside down on foam padding to protect the surface. Drill 3/8" holes 5/8" (1.6 cm) deep at the marked locations to accommodate the anchors provided.
- Use a setting tool and hammer to secure the anchors flush with the countertop bottom surface.
- Install the clamps.

For All installations

- If the countertop has not been installed, install it at this time.

Undercounter Installation (cont.)

- Drill the faucet holes according to the faucet installation instructions.
- Install the faucet to the countertop according to the faucet manufacturer's instructions.
- Install the strainer to the sink according to the strainer manufacturer's instructions.
- Turn the clamps parallel to the opening to allow for easy installation of the sink.
- Clean the top of the sink rim with a non-abrasive cleaner.
- Clean the underside of the countertop around the cut-out area, making sure the surface is smooth, clean, and free of defects.
- Apply a generous bead of sealant to the top surface of the sink rim.



CAUTION: Risk of personal injury or product damage. Cast iron sinks are very heavy. Get help lifting the sink into place.

- Position and align the sink with the countertop cut-out.
- Rotate the clamps over the sink rim, and carefully tighten them until they are just snug.
- Check the alignment of the sink with the cut-out. Then securely tighten the clamps.
- Optional:** Apply a bead of sealant between the countertop and the top of the sink rim.
- Immediately wipe away any excess sealant, and fill any voids as needed.
- Allow the sealant to cure for at least 30 minutes before proceeding.
- Connect and tighten the trap to the strainer, and complete the water supply connections to the faucet according to the instructions packed with the faucet.
- Run water into the sink and check for leaks.
- Clean up with a non-abrasive cleaner.

Guide d'installation

Éviers en fonte sous comptoir

Outils et matériels



Lunettes de protection

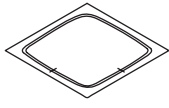

Gabarit (fourni)



Crayon à papier



Ciseaux



Petite scie égoïne



Mètre ruban



Mastic

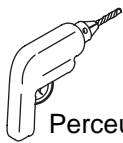

Perceuse

Plus:

- Mèche de 1/2" ou plus large
- Scie à orifices (Ø 1-3/8")
- Deux clés à mollette

Merci d'avoir choisi la compagnie Kohler

Nous apprécions votre engagement envers la qualité Kohler. Veuillez prendre s'il vous plaît quelques minutes pour lire ce manuel avant de commencer l'installation. Ne pas hésiter à nous contacter en cas de problème d'installation ou de fonctionnement. Nos numéros de téléphone et notre adresse du site internet sont au verso. Merci encore d'avoir choisi la compagnie Kohler.

Avant de commencer



ATTENTION : Risque de blessure corporelle ou d'endommagement du produit. Les éviers en fonte sont très lourds. Demander de l'assistance pour mettre l'évier en place.

- Respecter tous les codes de plomberie et de bâtiment locaux.
- Couper les alimentations d'eau chaude et d'eau froide.
- Avant l'installation, déballez le nouvel évier et l'examinez pour en déceler tout dommage. Remettez l'évier dans son emballage jusqu'à être prêt à l'installer.
- Inspecter le drain et la tuyauterie d'alimentation. Remplacer si nécessaire.

Avant de commencer (cont.)

- Vu la nature particulière des installations sous comptoir, Kohler Co. recommande que les installations des éviers sous comptoir soient effectuées par des installateurs formés et expérimentés.
- Pour assurer une installation sécurisée et sans dommage, **deux personnes devraient installer l'évier.**
- Installer de façon à ce qu'un démontage futur d'en dessous du comptoir soit possible sans endommager celui-ci.
- **Pour des installations à cuvettes multiples**, un support additionnel sera nécessaire entre les cuvettes installées sur des comptoirs d'une épaisseur de moins de 1" (2,5 cm).
- **Pour les cuvettes multiples, les installations sous comptoir**, un espace minimum de 3-3/8" (8,6 cm) est requis entre les découpes.
- Une épaisseur de comptoir minimum de 1" (2,5 cm) est requise si les ancrages fournis sont utilisés.
- Ne pas utiliser pas de matériaux d'étanchéité ou adhésifs avec ce produit.
- Tous les renseignements contenus dans ces instructions sont basés sur les données les plus récentes relatives au produit au moment de la publication. Kohler Co. se réserve le droit d'apporter des modifications à tout moment, sans préavis.

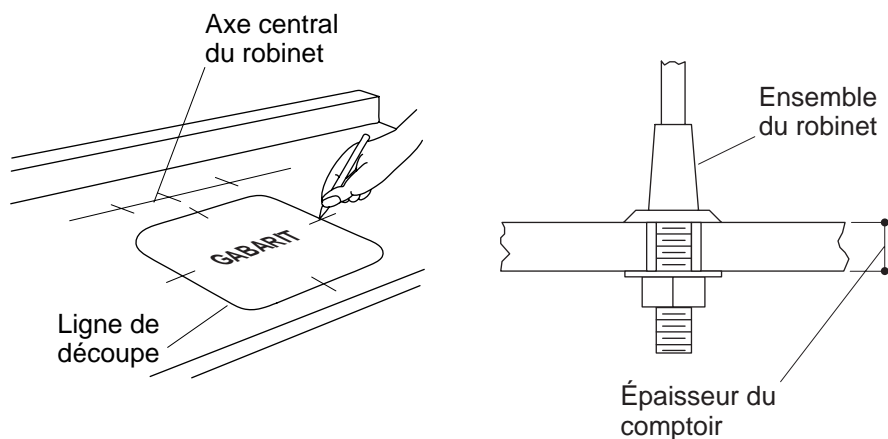

1. Préparation

- Installer les alimentations d'eau et tuyauterie du drain selon l'information du plan de raccordement.

REMARQUE : Des outils plus spécialisés pour installer cet évier sur un comptoir autre qu'en bois ou en bois de synthèse peuvent être requis.

- Découper le long de la ligne intérieure du gabarit pour l'ouverture du comptoir.
- Placer le gabarit sur le comptoir. Vérifier l'espacement adéquat entre l'évier, le robinet le dossier et le meuble.
- **Pour des installations à cuvettes multiples**, un support additionnel sera nécessaire entre les cuvettes installées sur des comptoirs d'une épaisseur de moins de 1" (2,5 cm).
- **Pour les cuvettes multiples, les installations sous comptoir**, un espace minimum de 3-3/8" (8,6 cm) est requis entre les découpes.
- Tracer au crayon le gabarit sur le comptoir. Les lignes centrales sont fournies pour aider à aligner l'ouverture.
- Marquer l'axe central de l'orifice du robinet sur le comptoir.
- Vérifier qu'il y ait un espace adéquat entre l'évier, le robinet, le dossier et le meuble.
- Mesurer l'épaisseur du comptoir.
- Déterminer la longueur du manque fileté du robinet.

Préparation (cont.)

- Comparer les mesures pour s'assurer que le robinet s'ajuste sur le comptoir comme requis. Si le robinet ne s'ajuste pas, il faudra choisir un robinet différent ou un autre comptoir.

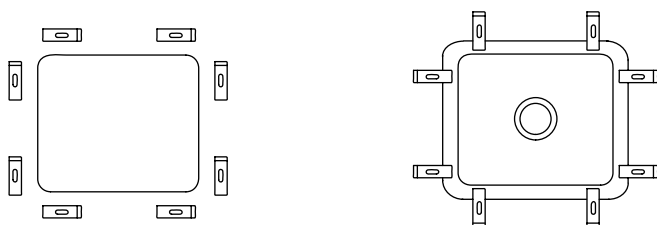

Ouverture du comptoir - Vue de dessous Vue de dessous

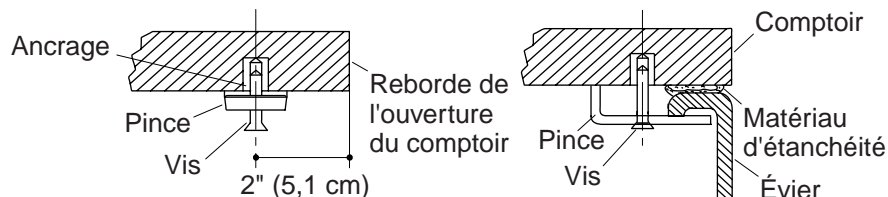

2. Installation sous comptoir

⚠ ATTENTION : Risque d'endommagement du produit. Ne pas couper, percer, ni poncer le comptoir lorsqu'il est positionné sur l'appareil.

- Découper l'ouverture en suivant soigneusement la ligne tracée au crayon du gabarit.
- Espacer de manière égale le nombre de pinces, et marquer les orifices de montage des pinces sous le comptoir.
 - **K-5848-2U**: 12 pinces.
 - **K-5902-1U**: 8 pinces.
 - **K-6589-U**: 8 pinces.

Pour des comptoirs en bois

- Préalablement percer les orifices de vis à bois aux emplacements indiqués.
- Imperméabiliser toutes surfaces exposées du bois.

Pour les comptoirs en marbre/pierre

- Positionner le comptoir à l'envers sur une surface coussinée pour en protéger la surface. Percer des orifices de 3/8" d'une profondeur de 5/8" (1,6 cm) aux emplacements marqués pour accommoder les ancrages fournis.
- Utiliser un outil de pose et un marteau pour sécuriser les ancrages de manière égale à la surface inférieure du comptoir.
- Installer les pinces.

Installation sous comptoir (cont.)

Pour toutes les installations

- Installer le comptoir à ce stade, si cela n'a pas déjà été fait.
- Percer les orifices du robinet selon les instructions d'installation.
- Installer le robinet sur le comptoir selon les instructions du fabricant.
- Installer la crépine sur l'évier conformément aux instructions du fabricant.
- Pivoter les pinces parallèlement à l'ouverture afin de faciliter l'installation de l'évier.
- Nettoyer le dessus du rebord de l'évier avec un produit non-abrasif.
- Nettoyer la base du comptoir autour de la découpe en s'assurant que la surface soit lisse, propre, et libre de tout défauts.
- Appliquer du mastic d'étanchéité à la surface supérieure de du rebord de l'évier.



ATTENTION : Risque de blessure corporelle ou d'endommagement du produit. Les éviers en fonte sont très lourds. Demander de l'aide pour soulever et mettre en place l'évier.

- Placer et aligner l'évier sur l'ouverture du comptoir.
- Pivoter et bien serrer les pinces sur le rebord de l'évier jusqu'au serrage.
- Vérifier l'alignement de l'évier avec la découpe. Puis serrez les pinces.
- Optionnel:** Appliquer du mastic d'étanchéité entre le comptoir et le dessus du rebord de l'évier.
- Essuyer immédiatement tout excès de matériau d'étanchéité et combler tout vide au besoin.
- Laisser prendre le mastic pendant au moins 30 minutes avant de continuer.
- Connecter et bien fixer le siphon à la crépine, et terminer les connexions d'alimentation d'eau au robinet selon les instructions emballées avec ce dernier.
- Laisser couler l'eau dans l'évier et vérifier s'il y a des fuites.
- Nettoyer avec un agent nettoyant non-abrasif.

Guía de instalación

Fregaderos de hierro fundido de instalación bajo cubierta

Herramientas y materiales



Lentes de seguridad

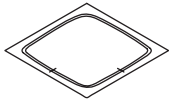

Plantilla (incluida)

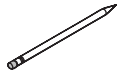

Lápiz



Tijeras



SERRUCHO DE CALAR/DE PUNTA



Cinta para medir



Sellador



Taladro

Más:

- Broca de 1/2" o mayor
- Serrucho de calar (1-3/8" diám.)
- Dos llaves ajustables

Gracias por elegir los productos de Kohler

Le agradecemos que haya elegido la calidad de Kohler. Dedique unos minutos para leer este manual antes de comenzar la instalación. En caso de problemas de instalación o de funcionamiento, no dude en contactarnos. Nuestros números de teléfono y nuestro sitio web se encuentran en la cubierta posterior de esta guía. Gracias nuevamente por escoger a Kohler.

Antes de comenzar



PRECAUCIÓN: Riesgo de lesiones personales o daños al producto. Los fregaderos de hierro fundido son muy pesados. Obtenga ayuda para colocar el fregadero en su lugar.

- Cumpla con todos los códigos locales de plomería y de construcción.
- Cierre el suministro del agua fría y caliente.
- Antes de la instalación, desembale el fregadero nuevo y verifique que no esté dañado. Coloque el fregadero en la caja como protección hasta el momento de la instalación.
- Examine las tuberías de suministro y de desagüe. Reemplace de ser necesario.

Antes de comenzar (cont.)

- Debido a la naturaleza de las instalaciones bajo cubierta, Kohler Co. recomienda que estas instalaciones sean realizadas por un personal calificado y con experiencia.
- Para asegurarse de que la instalación sea segura y no ocurran daños, **se recomienda que dos personas instalen el fregadero.**
- Realice la instalación de manera que en el futuro se pueda desmontar por debajo de la cubierta sin causar daños a la cubierta.
- **Para instalaciones de fregaderos múltiples,** necesitará un soporte adicional entre las pilas instaladas en cubiertas de menos de 1" (2,5 cm) de espesor.
- **Para instalaciones bajo cubierta de fregaderos múltiples,** se requiere una distancia mínima de 3-3/8" (8,6 cm) entre las aberturas.
- Si utiliza los anclajes incluidos, se requiere una cubierta con un espesor mínimo de 1" (2,5 cm).
- No utilice adhesivos ni selladores adhesivos con este producto.
- Toda la información contenida en estas instrucciones está basada en la información más reciente disponible al momento de su publicación. Kohler Co. se reserva el derecho de realizar cambios en cualquier momento sin previo aviso.

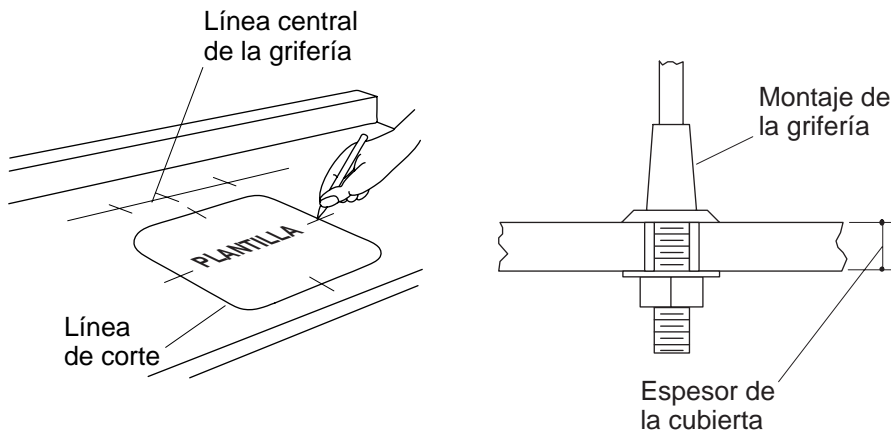

1. Preparación

- Instale las tuberías de suministro de agua y de desagüe conforme a la información del diagrama de instalación.

NOTA: Es posible que requiera herramientas diferentes o más especializadas para instalar este fregadero en materiales de cubierta distintos a la madera o compuestos de madera.

- Recorte la plantilla por el interior de la línea que indica la abertura de la cubierta.
- Coloque la plantilla sobre la cubierta. Asegúrese de que haya suficiente espacio entre el fregadero, la grifería, el protector contra salpicaduras y el gabinete.
- **Para instalaciones de fregaderos múltiples,** necesitará un soporte adicional entre las pilas instaladas en cubiertas de menos de 1" (2,5 cm) de espesor.
- **Para instalaciones bajo cubierta de fregaderos múltiples,** es necesario dejar una distancia mínima de 3-3/8" (8,6 cm) entre las aberturas.
- Trace el contorno de la plantilla sobre la cubierta con un lápiz. La línea central sirve para alinear la abertura.
- Marque en la cubierta la línea central del orificio para la grifería.
- Verifique que haya suficiente espacio entre el fregadero, la grifería, el protector contra salpicaduras y el gabinete.

Preparación (cont.)

- Mida el espesor de la cubierta.
- Determine la longitud del vástago roscado de la grifería.
- Compare las medidas para verificar que la grifería quedará bien en la cubierta, como se requiere. Si la grifería no queda bien, necesitará seleccionar otro modelo de grifería o una cubierta diferente.

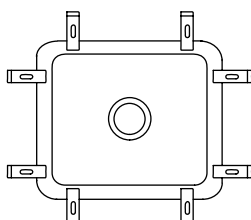
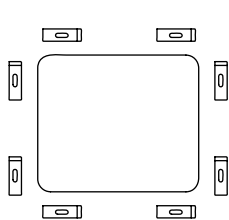

Abertura de la cubierta - Vista por debajo

Vista por debajo

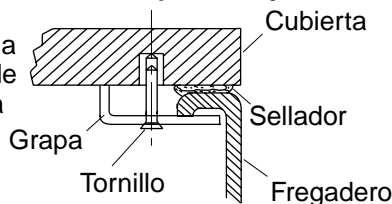
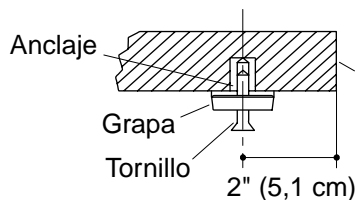

2. Instalación bajo cubierta



PRECAUCIÓN: Riesgo de daños al producto. No corte, taladre o lije la cubierta cuando ésta esté sobre la unidad.

- Corte la abertura con cuidado siguiendo la línea trazada de la plantilla.
- Coloque la cantidad apropiada de grapas a distancias iguales y marque los orificios de fijación de las grapas debajo de la cubierta.
 - K-5848-2U: 12 grapas.
 - K-5902-1U: 8 grapas.
 - K-6589-U: 8 grapas.

Para cubiertas de madera

- Taladre los orificios de los tornillos para madera en los lugares marcados.
- Impermeabilice todas las áreas expuestas de la madera.

Para cubiertas de mármol/piedra

- Coloque la cubierta boca abajo sobre material protector de espuma para proteger la superficie. Taladre los orificios de 3/8" con una profundidad de 5/8" (1,6 cm) en los lugares marcados para los anclajes provistos.
- Utilice una herramienta de fijación y un martillo para fijar los anclajes al ras con la superficie inferior de la cubierta.
- Instale las grapas.

Instalación bajo cubierta (cont.)

Para todas las instalaciones

- Si no se ha instalado la cubierta, instálela en este momento.
- Taladre los orificios para la grifería según las instrucciones del fabricante de la grifería.
- Instale la grifería en la cubierta según las instrucciones del fabricante de la grifería.
- Instale la coladera en el fregadero según las instrucciones del fabricante de la coladera.
- Coloque las grapas paralelas a la abertura para facilitar la instalación del fregadero.
- Limpie la parte superior del borde del fregadero con un producto de limpieza no abrasivo.
- Limpie la parte inferior de la cubierta, a lo largo del área de corte, para asegurarse de que la superficie esté lisa, limpia y sin irregularidades.
- Aplique una tira abundante de sellador en la superficie superior del borde del fregadero.



PRECAUCIÓN: Riesgo de lesiones personales o daños al producto. Los fregaderos de hierro fundido son muy pesados. Obtenga ayuda para colocar el fregadero en su lugar.

- Coloque y alinee el fregadero sobre la abertura de la cubierta.
- Gire las grapas sobre el borde del fregadero y apriételas con cuidado hasta que queden ajustadas.
- Verifique que el fregadero quede alineado con la abertura. Luego apriete bien las grapas.
- Opcional:** Aplique una tira de sellador entre la cubierta y la parte superior del borde del fregadero.
- Limpie inmediatamente el exceso de sellador y rellene los huecos según sea necesario.
- Antes de continuar, deje secar el sellador durante 30 minutos como mínimo.
- Conecte y apriete la trampa a la coladera y termine las conexiones del suministro de agua a la grifería, conforme a las instrucciones incluidas con la grifería.
- Haga circular agua hacia el fregadero y verifique que no haya fugas.
- Limpie con productos de limpieza no abrasivos.

USA: 1-800-4-KOHLER
Canada: 1-800-964-5590
México: 001-877-680-1310

kohler.com

THE BOLD LOOK
OF **KOHLER**®

©2005 Kohler Co.

1007290-2-B