

Installation Guide

Entertainment Sink Faucet

K-151

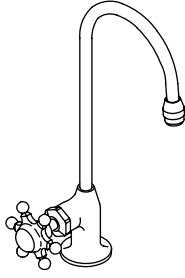

K-7895

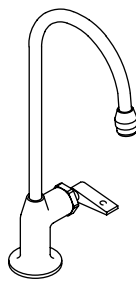

K-7898

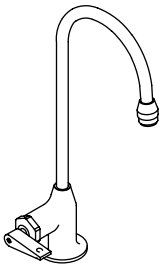

M product numbers are for Mexico (i.e. K-12345**M**)

Los números de productos seguidos de

M corresponden a México (Ej.

K-12345**M**)

Français, page "Français-1"

Español, página "Español-1"

112469-2-A

THE BOLD LOOK
OF **KOHLER**®

Thank You For Choosing Kohler Company

We appreciate your commitment to Kohler quality. Please take a few minutes to review this manual before you start installation. If you encounter any installation or performance problems please don't hesitate to contact us. Our phone numbers and website are listed on the back cover. Thanks again for choosing Kohler Company.

Tools and Materials

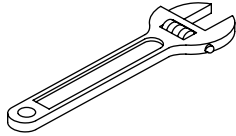

Adjustable Wrench



Plumbers
Putty

Before You Begin

- Observe all local plumbing and building codes.
- Shut off the main water supply.
- Inspect the tubing for any sign of damage. Replace if necessary.
- If possible, install this faucet before installing the sink.
- Kohler Co. reserves the right to make revisions in the design of faucets without notice, as specified in the Price Book.

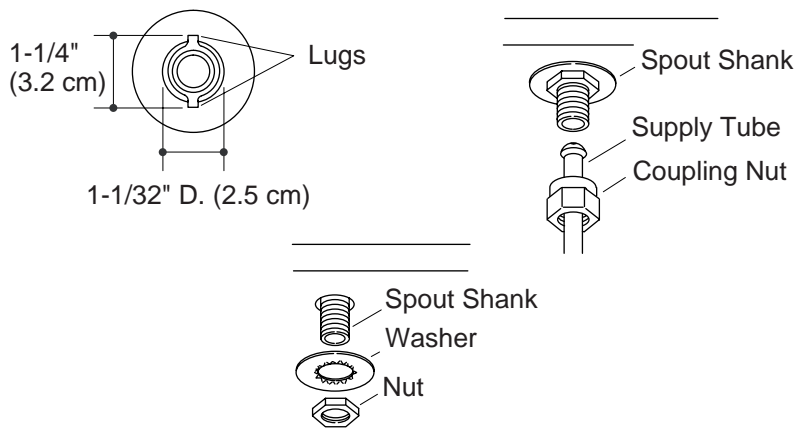

1. Install the Faucet Body

NOTE: This fitting is designed for use on Kohler sinks with notches for fitting lugs. Allow for clearance of lugs if mounting any other way.

- Apply a bead of plumbers putty or other sealant to the underside of the faucet body flange.
- Insert the assembly through the hole in the sink.
- Align the lugs with the notches in the fitting and the sink basin.
- From under the sink, install the washer and nut over the spout shank. Tighten the nut.
- Connect the supply to the spout shank.

2. Installation Checkout

- Ensure that all connections are tight.
- Remove the aerator (if spout is installed).
- Turn on the main water supply and check for leaks. Repair as needed.
- Run water through the spout (if installed) for approximately one minute to remove debris. Check for leaks. Turn the valves off.
- Remove any debris from the aerator and reinstall (if spout is installed).

Guide d'installation

Robinet d'évier annexe

Outils et matériels

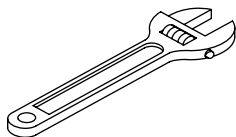

Clé à molette



Mastic de
plomberie

Merci d'avoir choisi la compagnie Kohler

Nous apprécions votre engagement envers la qualité Kohler. Veuillez prendre s'il vous plaît quelques minutes pour lire ce manuel avant de commencer l'installation. Ne pas hésiter à nous contacter en cas de problème d'installation ou de fonctionnement. Nos numéros de téléphone et notre adresse du site internet sont au verso. Merci encore d'avoir choisi la compagnie Kohler.

Avant de commencer

- Respecter tous les codes de plomberie et de bâtiment locaux.
- Couper l'alimentation d'eau principale.
- Inspecter la tuyauterie pour tout signe d'endommagement. Remplacer si nécessaire.
- Si possible, installer le robinet avant d'installer l'évier.
- Kohler Co. se réserve le droit d'apporter toutes modifications sur le design des robinets et ceci sans préavis, comme spécifié dans le catalogue des prix.

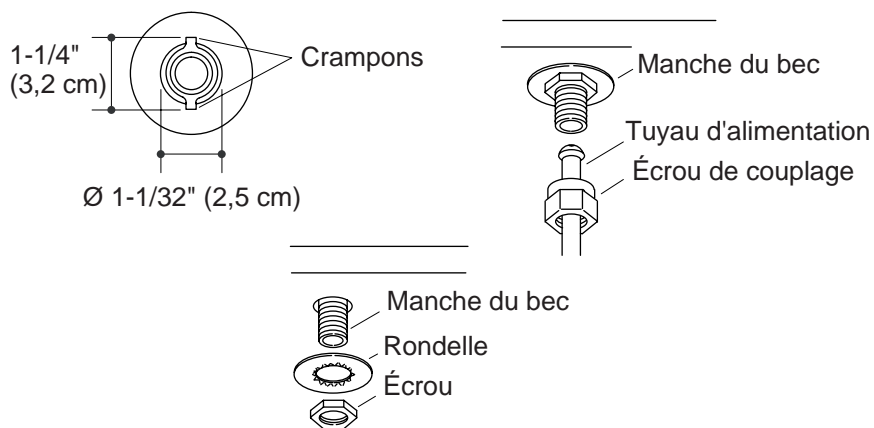

1. Installer le corps du robinet

REMARQUE : Ce robinet est conçu pour l'utilisation sur éviers Kohler à encoches pour crampons. Prévoir un dégagement pour les crampons au cas où ils sont montés.

- Appliquer du mastic d'étanchéité ou un produit semblable sous le rebord du corps de la bride du robinet.
- Insérer l'ensemble à travers l'orifice dans l'évier.
- Aligner les crampons avec les encoches dans le bassin de l'évier.
- Du dessous de l'évier, installer la rondelle et l'écrou sur le manche du bec. Serrer l'écrou.
- Connecter l'alimentation au manche du bec.

2. Vérification de l'installation

- S'assurer que tous les raccords soient bien serrés.
- Retirer l'aérateur (si le bec est installé).
- Ouvrir l'alimentation d'eau principale et vérifier s'il y a des fuites. Réparer au besoin.
- Faire couler l'eau à travers le bec (si installé) pendant environ une minute pour chasser tous les débris. Vérifier s'il y a des fuites. Fermer les valves.
- Retirer tous les débris de l'aérateur et le réinstaller (si le bec est installé).

Guía de Instalación

Grifería de fregadero adicional

Herramientas y materiales

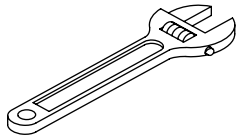

Llave ajustable



Masilla de plomería

Gracias por elegir los productos de Kohler

Apreciamos su elección por la calidad de Kohler. Dedique unos minutos para leer este manual antes de comenzar la instalación. En caso de problemas de instalación o de funcionamiento, no dude en contactarnos. Nuestros números de teléfono y nuestra página web se encuentran en la última página. Gracias nuevamente por escoger a Kohler.

Antes de comenzar

- Cumpla con todos los códigos locales de plomería y de construcción.
- Cierre el suministro principal de agua.
- Revise las tuberías para ver si están dañadas. Reemplácelas de ser necesario.
- De ser posible, instale la grifería antes de instalar el fregadero.
- Kohler Co. se reserva el derecho de modificar el diseño de la grifería sin previo aviso, tal como se especifica en la lista de precios.

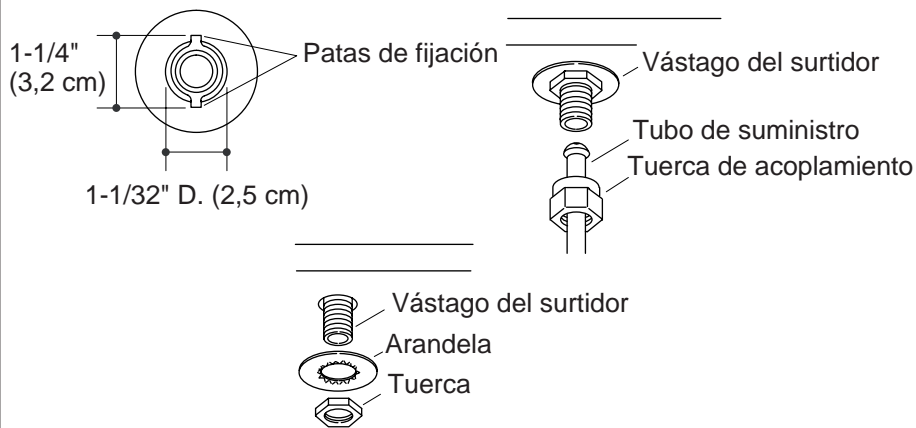

1. Instale el cuerpo de la grifería

NOTA: Esta grifería está diseñada para utilizarse en los fregaderos de Kohler con ranuras para encajar las patas de fijación. Deje espacio para las patas de fijación si lo va a montar de otra forma.

- Aplique una tira de masilla u otro sellador en la parte inferior de la brida del cuerpo de la grifería.
- Inserte el montaje a través del orificio en el fregadero.
- Alinee las patas de fijación con las ranuras en la piletta del fregadero.
- Instale la arandela y la tuerca en el vástago del surtidor por debajo del fregadero. Apriete la tuerca.
- Conecte el suministro al vástago del surtidor.

2. Verificación de la instalación

- Asegúrese de que todas las conexiones estén apretadas.
- Retire el aireador (en caso de que el surtidor esté instalado).
- Abra el suministro de agua principal y verifique que no haya fugas. Repare según sea necesario.
- Deje correr el agua por el surtidor (si está instalado) durante un minuto aproximadamente para eliminar los residuos. Verifique que no haya fugas. Cierre las válvulas.
- Limpie el aireador y vuelva a instalarlo (en caso de que el surtidor esté instalado).

USA: 1-800-4-KOHLER
Canada: 1-800-964-5590
México: 001-877-680-1310

kohler.com

THE BOLD LOOK
OF **KOHLER**®

©2004 Kohler Co.

112469-2-A