

Installation Guide

Commercial Toilet

K-4329, K-4330, K-4450,
K-4460, K-4475

M product numbers are for Mexico (i.e. K-12345**M**)
Los números de productos seguidos de
M corresponden a México (Ej.
K-12345**M**)
Français, page "Français-1"
Español, página "Español-1"

1009797-2-B

THE BOLD LOOK
OF **KOHLER**®

Tools and Materials



Safety Glasses

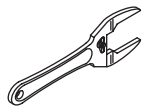

Spud Wrench



10" Adjustable Wrench

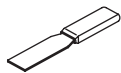

Putty Knife



Tape Measure



Gasket



Sponge

Thank You For Choosing Kohler Company

We appreciate your commitment to Kohler quality. Please take a few minutes to review this manual before you start installation. If you encounter any installation or performance problems, please don't hesitate to contact us. Our phone numbers and website are listed on the back cover. Thanks again for choosing Kohler Company.

Before You Begin



WARNING: Risk of personal injury or product damage. Handle with care. Vitreous china can break or chip if the bolts and nuts are overtightened, or if the product is handled carelessly.

- Observe all local plumbing and building codes.
- Carefully inspect the new toilet for damage.
- If the flush valve is not installed, refer to the manufacturer's instructions before installing.

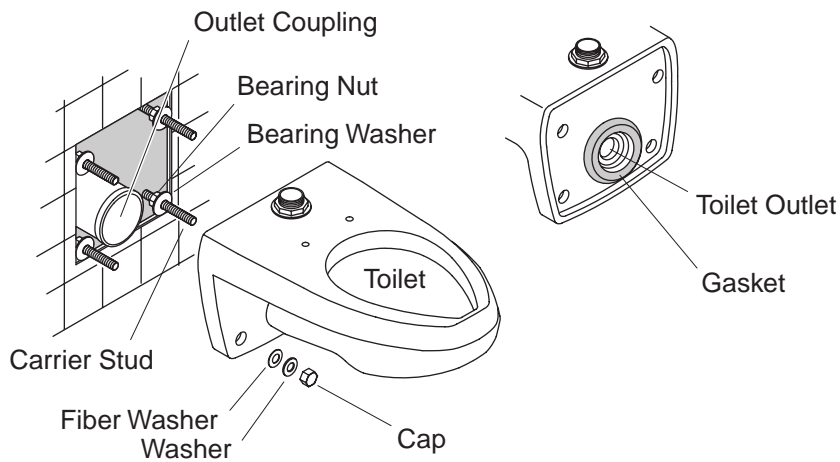

1. Installation



CAUTION: Risk of hazardous gases. If the new toilet is not installed immediately, temporarily place a rag in the closet flange.

Remove the Existing Bowl

- Turn off the water supply.
- Flush the toilet.
- Sponge out all remaining water from the tank.
- Disconnect the flush valve.
- Remove the caps, washers, fiber washers, toilet and gasket from the closet flange.

Install the New Bowl

- Install the carrier per the manufacturer's instructions.
- Mount the toilet per the carrier manufacturer's instructions.
- Apply the gasket to the toilet outlet. Refer to the gasket manufacturer's instructions for installation.

NOTE: All-wax gaskets are **not** appropriate for this installation.

- Install the flush valve. Refer to the flush valve manufacturer's instructions.

2. Checkout Installation

- Flush the toilet several times and check all connections for leaks.
- Periodically check for leaks for several days following the installation.
- For bowls with seats, use the seat attachment hardware and instructions packed with the toilet seat.

Guide d'Installation

W.C. commerciaux

Outils et matériaux



Lunettes de protection

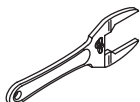

Clé à mâchoires

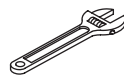

Clé à molette 10"

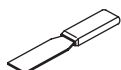

Couteau à mastic



Mètre ruban



Joint



Éponge

Merci d'avoir choisi la compagnie Kohler

Nous apprécions votre engagement envers la qualité Kohler. Veuillez prendre s'il vous plaît quelques minutes pour lire ce manuel avant de commencer l'installation. Ne pas hésiter à nous contacter en cas de problème d'installation ou de fonctionnement. Nos numéros de téléphone et notre adresse du site internet sont au verso. Merci encore d'avoir choisi la compagnie Kohler.

Avant de commencer



AVERTISSEMENT : Risque de blessure corporelle ou d'endommagement du produit. Manipuler avec précaution. La porcelaine vitrifiée peut casser ou se fragmenter si le produit est manipulé avec négligence.

- Respecter tous les codes de plomberie et de bâtiment locaux.
- Examiner soigneusement le nouveau W.C. pour en déceler tout dommage.
- Si la valve de chasse n'est pas installée, voir les instructions du fabricant avant d'installer.

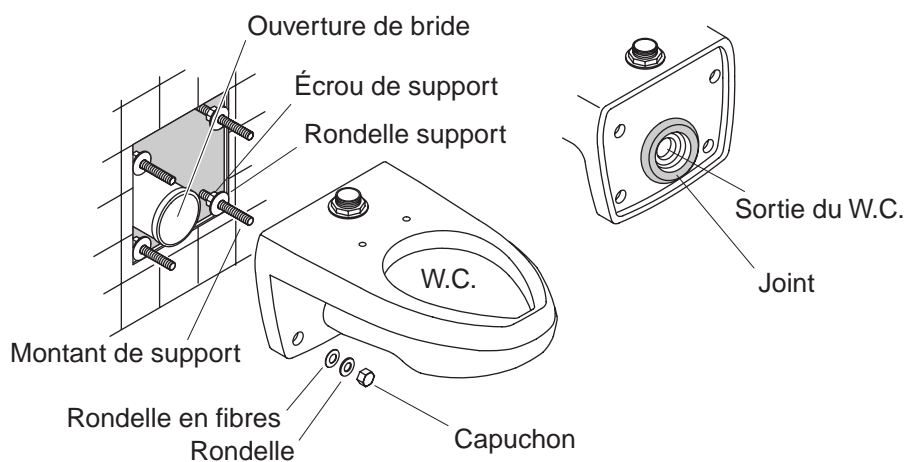

1. Installation

⚠ ATTENTION : Risque d'émanation de gaz nocifs. Si l'installation du nouveau W.C. n'est pas immédiate, recouvrir temporairement la bride avec un chiffon.

Retirer la cuvette existante.

- Fermer l'alimentation d'eau.
- Activer la chasse du W.C.
- Éponger toute eau résiduelle du réservoir.
- Débrancher la soupape de chasse.
- Retirer les cache-boulons, les rondelles ordinaires et en fibres, le W.C. et le joint de la bride du sol.

Installer la nouvelle cuvette.

- Installer les goujons de support conformément aux instructions du fabricant.
- Installer le W.C. conformément aux instructions du fabricant.
- Appliquer le joint à la sortie du W.C. Se référer aux instructions du fabricant du joint.

REMARQUE : Tous les joints en cire ne sont **pas** appropriés pour cette installation.

- Installer la valve de chasse. Se référer aux instructions du fabricant de la valve de chasse.

2. Vérification de l'installation.

- Purger le W.C. plusieurs fois et vérifier les connexions de toutes fuites.
- Vérifier périodiquement s'il y a des fuites, ceci plusieurs jours après l'installation.
- Pour des cuvettes avec abattant, utiliser la boulonnerie de fixation de ce dernier ainsi que les instructions emballées avec l'abattant.

Guía de instalación

Inodoro comercial

Herramientas y materiales



Lentes de seguridad

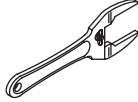

Llave para tuercas



Llave ajustable de 10"

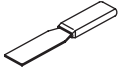

Espátula



Cinta métrica



Empaque



Esponja

Gracias por elegir los productos de Kohler

Apreciamos su elección por la calidad de Kohler. Dedique unos minutos para leer este manual antes de comenzar la instalación. En caso de problemas de instalación o de funcionamiento, no dude en contactarnos. Nuestros números de teléfono y nuestra página web se encuentran en la última página. Gracias nuevamente por escoger a Kohler.

Antes de comenzar



ADVERTENCIA: Riesgo de lesiones personales o daños al producto. Trate el producto con cuidado. La porcelana vitrificada puede romperse o astillarse si se aprietan demasiado los pernos o las tuercas o si el producto se manipula sin cuidado.

- Cumpla con todos los códigos locales de plomería y de construcción.
- Revise atentamente el nuevo inodoro para ver si está dañado.
- Si no hay una válvula de descarga instalada, consulte las instrucciones del fabricante antes de instalar.

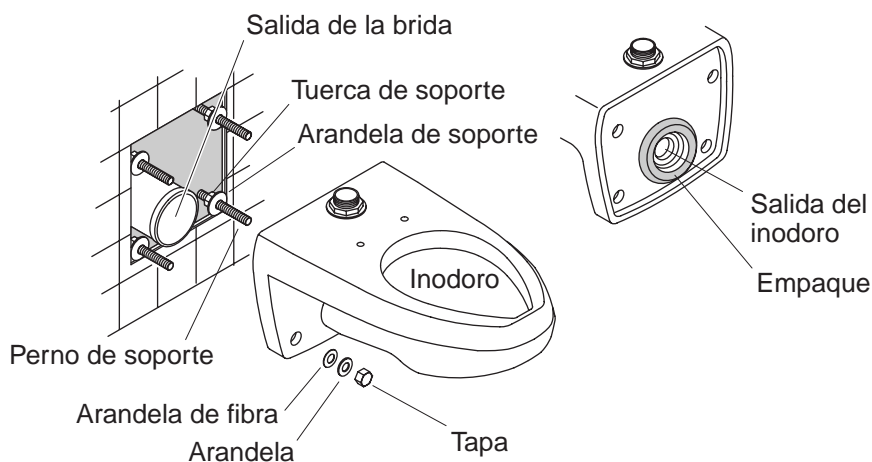

1. Desmonte el inodoro existente



PRECAUCIÓN: Riesgo de fuga de gases nocivos. Si el inodoro nuevo no se instala de inmediato, cubra la brida temporalmente con un trapo.

Desmonte la taza existente

- Cierre el suministro principal del agua.
- Accione el mecanismo de descarga del inodoro.
- Desaloje el agua restante en el tanque con una esponja.
- Desconecte la válvula de descarga.
- Retire los tapapernos, las arandelas normales y de fibra, el inodoro y el empaque de la brida del inodoro.

Instale la taza nueva

- Instale los pernos de soporte según las instrucciones del fabricante.
- Monte el inodoro según las instrucciones del fabricante de los pernos de soporte.
- Aplique el empaque en la salida del inodoro. Consulte las instrucciones de instalación del fabricante del empaque.

NOTA: Todos los empaques de cera **no son** apropiados para esta instalación.

Desmonte el inodoro existente (cont.)

- Instale la válvula de descarga. Consulte las instrucciones del fabricante de la válvula de descarga.

2. Verifique la instalación

- Accione la descarga del inodoro varias veces y verifique no haya fugas en las conexiones.
- Verifique periódicamente que no haya fugas, durante los días siguientes a la instalación.
- En las tazas con asientos, utilice las fijaciones y las instrucciones incluidas con el asiento del inodoro.

1009797-2-**B**

USA: 1-800-4-KOHLER
Canada : 1-800-964-5590
México: 001-877-680-1310

kohler.com

THE BOLD LOOK
OF **KOHLER**®

©2004 Kohler Co.

1009797-2-B