

# Homeowners Guide

## Toilet Seat with Bidet Functionality and Tank Water Heater

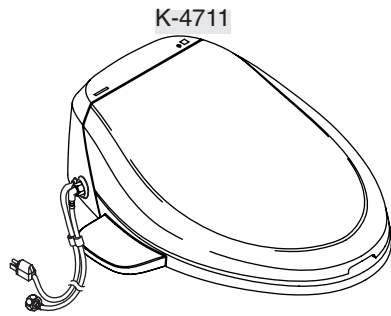

**M** product numbers are for Mexico (i.e. K-12345**M**)  
Los números de productos seguidos de  
**M** corresponden a México (Ej.  
K-12345**M**)  
Français, page "Français-1"  
Español, página "Español-1"

1054179-5-G

THE BOLD LOOK  
OF **KOHLER**®

## Table of Contents

IMPORTANT SAFEGUARDS .....	3
Wiring Requirements .....	5
Specifications .....	5
Thank You For Choosing Kohler Company .....	6
Care and Cleaning .....	7
One-Year Limited Warranty .....	7
One-Year Warranty .....	8
Test the Functions .....	10
Keypad and Panel Diagram .....	11
Operation .....	12
Clean the Spray Wands .....	13
Clean the Screen .....	14
Remove the Seat .....	15
Drain the Water from the Seat .....	16
Troubleshooting .....	16
Servicing Information .....	19
Service Parts .....	20

# IMPORTANT SAFEGUARDS

## SAVE THESE INSTRUCTIONS



**WARNING: Risk of electric shock, fire, or personal injury.** This product must be grounded. Connect only to a dedicated 120 V AC, 60 Hz circuit protected by a minimum 15 Amp Ground-Fault Circuit-Interrupter (GFCI) or Earth-Leakage Circuit-Breaker (ELCB).



**WARNING: Risk of electric shock or product damage.** Do not immerse or flush the product with water.

**IMPORTANT! Risk of product damage.** Do not install this seat in a location where water might be splashed on the product.

**IMPORTANT! Risk of product damage.** Do not install this seat in a location exposed to excessive moisture where condensation might form on the product surface. Provide adequate ventilation when bathing to avoid damage to the electronic components due to high humidity levels.

**IMPORTANT! Risk of product or property damage.** Pushing or pulling on the water connection may cause water leakage.

**IMPORTANT! Risk of product damage.** Do not apply excessive force to the spray wands. Product may break.

**IMPORTANT! Risk of product damage.** In areas where water may freeze in the pipes, make arrangements to keep the pipes warm. Any water remaining in the seat may freeze during storage during the winter. Allow the unit to warm to room temperature before reinstalling or using.

**IMPORTANT! Risk of product damage.** Do not supply electrical power to the unit until the plumbing installation work has been completed; it could cause the product to malfunction.

**NOTE:** The thermal protectors may trip during storage or transportation in warm weather causing the unit to not operate. Allow the unit to cool to room temperature before installation or operation.

**When using electrical products, especially when children are present, basic safety precautions should always be followed, including the following:**

## **IMPORTANT SAFEGUARDS (cont.)**

### **DANGER - To reduce the risk of electrocution:**

- Do not place or store this appliance where it can fall or be pulled into a bath or sink.
- Do not place in or drop into water or other liquid.
- Do not reach for a product that has fallen into water. Unplug immediately.

### **WARNING - To reduce the risk of low-grade burns, electric shock, fire or injury to persons:**

- Close supervision is necessary when this appliance is used by or near the very young, the elderly, or invalids. Children should not be permitted to use or touch this appliance. Do not leave children unattended in any room where this product is installed. Adjust the temperature of the toilet seat for the elderly, those who are incapacitated, or persons with sensitive skin.
- Use this appliance only for its intended purpose as described in the manual. Do not use attachments not recommended by Kohler Co.
- Never operate this appliance if it has a damaged cord or plug, if it is not working properly, if it has been dropped, damaged, or dropped into water.
- Install this product properly by following the installation procedure.
- Only authorized persons can install or repair the unit. Do not attempt to service this appliance yourself, doing so could void the warranty.
- Keep the cord away from heated surfaces.
- Never drop or insert any objects into any opening or hose.
- Do not use outdoors or where aerosol spray products are being used or where oxygen is administered.
- Always follow the grounding instructions in this manual before plugging in the unit.

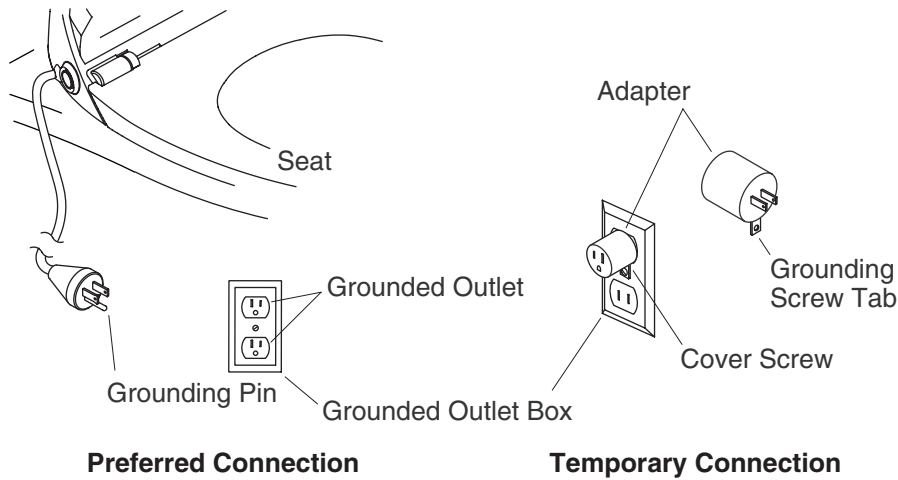

## Wiring Requirements

### Preferred Connection

- This product is for use on a nominal 120 VAC circuit and has a grounding plug that looks like the plug illustrated. Using a higher voltage circuit is dangerous and may result in a fire or other accident.

### Temporary Connection

**IMPORTANT!** Unless the cover screw is grounded through the house wiring, attaching the adaptor grounding screw tab to the cover screw will NOT ground the unit. If there is any doubt whether the cover screw is grounded, have it checked by a qualified electrician or service professional.

- A temporary connection with a two-prong adaptor may be made where local codes permit, provided that the adaptor is grounded.

## Specifications

Water supply pressure	20 psi (139 kPa) - 80 psi (551 kPa)
Maximum electrical rating	120 VAC / 60 Hz / 560 W
Power cord length	3.83' (1.17 m)
Water heater rating	500 W

<b>Specifications (cont.)</b>			
Cleaning	Wand spray flow	Posterior flow, plus aeration	.135 gpm (.51 lpm) - .182 gpm (.69 lpm)
		Anterior flow, plus aeration	.135 gpm (.51 lpm) - .182 gpm (.69 lpm)
	Number of spray wands		2
	Cleaning water temp		Off / 95°F (35°C) / 99.5°F (37.5°C) / 104°F (40°C)
	Pulsate cleaning		On/Off
	Safety devices	Reservoir overheating prevention	Heating element thermal fuse high temp thermal cut-out float switch
Back-flow prevention		Check valve	
Comfort	Heated seat	Heater rating	50 watts
		Temperature adjustments	Off / 95°F (35°C) / 99.5°F (37.5°C) / 104°F (40°C)
		Safety adjustments	Thermal fuse, heating element thermal cut-out
	Cover closing		Slow-close
	Seat closing		Slow-close
Sanitary	Self-cleaning nozzle		Automatically performs rinse cycle before and after each use
	Quick-release body		Lever activated by push button
	Anti-microbial material		Seat and nozzle parts
Other	Power switch		On/Off
	Energy save		On/Off
	Safety/User sensor		Touch type - switch hidden in seat
	Night lighted bowl		2 blue LED's - Auto On/Off
<b>Thank You For Choosing Kohler Company</b>			
<p>Thank you for choosing the Bold Look of Kohler. Kohler craftsmanship offers you a rare combination of proven performance and graceful sophistication that will satisfy you for years to come. The dependability and beauty of your Kohler product will surpass your highest expectations. We're very proud of our products here at Kohler and we know you will be too.</p>			

## Thank You For Choosing Kohler Company (cont.)

Please take a few minutes to study this Homeowners Guide. Pay special attention to the care and cleaning instructions.

All information in this manual is based upon the latest product information available at the time of publication. At Kohler, we constantly strive to improve the quality of our products. We reserve the right to make changes in product characteristics, packaging or availability at any time without notice.

## Care and Cleaning

For best results, keep the following in mind when caring for your KOHLER product:

### **IMPORTANT! Do not immerse product in water.**

- Use a soft, dampened sponge or cloth. Never use an abrasive material such as a brush or scouring pad to clean surfaces.
- Use a mild detergent such as liquid dishwashing soap and warm water for cleaning. Do not use abrasive cleaners that may scratch or dull the surface.
- Carefully read the cleaner product label to ensure the cleaner is safe for use on the material.
- Always test your cleaning solution on an inconspicuous area before applying to the entire surface.
- Do not allow cleaners to sit or soak on the surface.
- Clean surfaces and completely wipe away any cleaner immediately after cleaner application. Wipe away and dry any overspray that lands on nearby surfaces.

For detailed cleaning information and products to consider, visit [www.kohler.com/clean](http://www.kohler.com/clean). To order Care & Cleaning information, call 1-800-456-4537 and press 1 for Kohler Products and then 3 for Literature.

## One-Year Limited Warranty

### **For the U.S.A. and Canada Only**

KOHLER® plumbing fixtures, faucets and fittings are warranted to be free of defects in material and workmanship for one year from date of installation.

### **One-Year Limited Warranty (cont.)**

Kohler Co. will, at its election, repair, replace or make appropriate adjustment where Kohler Co. inspection discloses any such defects occurring in normal usage within one year after installation. Kohler Co. is not responsible for removal or installation costs.

To obtain warranty service, contact Kohler Co. either through your Dealer, Plumbing Contractor, Home Center or E-tailer, or by writing Kohler Co., Attn.: Customer Service Department, 444 Highland Drive, Kohler, WI 53044, USA, or by calling 1-800-4-KOHLER from within the USA, 1-800-964-5590 from within Canada and 001-877-680-1310 from within Mexico.

**Implied warranties including that of merchantability and fitness for a particular purpose are expressly limited in duration to the duration of this warranty, Kohler Co. disclaims any liability for special, incidental or consequential damages.** Some states/provinces do not allow limitations on how long an implied warranty lasts, or the exclusion or limitation of special, incidental or consequential damages so these limitations and exclusions may not apply to you. This warranty gives you specific legal rights. You may also have other rights which vary from state/province to state/province.

**This is our exclusive written warranty.**

#### **Notes:**

1. There may be variation in color fidelity between catalog images and actual plumbing fixtures.
2. Kohler Co. reserves the right to make changes in product characteristics, packaging or availability at any time with out notice.

COPYRIGHT © 1999, 2000, 2001, 2002 BY KOHLER CO.

### **One-Year Warranty**

#### **For Mexico Only**

KOHLER CO.

It is recommended that at the time of purchase, you verify that all accessories and components are complete in this package.

This Kohler product is warranted to be free of defects in material and workmanship for one (1) year from the date of purchase as shown on the invoice or receipt.

1. Kohler Co. will only service its commercialized products through its authorized distributors.
2. To obtain warranty service, please present the invoice and



### **One-Year Warranty (cont.)**

corresponding warranty.

3. Through its authorized distributors, Kohler Co. promises to repair the defective product or provide a new replacement or an equivalent model (in those cases that the model has been discontinued) when the product is beyond repair, without any charge to the consumer.

4. The time of repair will not exceed six (6) weeks commencing on the date the product is received.

5. It is recommended that the consumer save the invoice or receipt as additional protection, as it may substitute the warranty in the case that there is a discrepancy in the validity of the warranty.

#### **EXCEPTIONS AND RESTRICTIONS**

The Warranty will not be valid in the following cases:

1. When the product is not operated in accordance with the instructions concerning use and operation set forth in the owner's manual or installation instructions, and when the recommendations and warnings included are not observed.

2. When the product has been modified or dismantled partially or totally; or has been used in a negligent fashion and as a consequence has suffered damages attributable to the consumer, individual, or hardware not authorized by Kohler Co.

3. This warranty does not cover the damages as a result of disaster such as fire or acts of God, including flooding, earthquake, or electric storms, etc. To obtain a list of distributors in your area where you can exercise your rights under this warranty, please call 001-877-680-1310.

KOHLER CO., KOHLER, WI 53044 U.S.A.

#### **IMPORTER:**

INTERNACIONAL DE CERÁMICA, S.A.B. DE C.V.

AV. CARLOS PACHECO NO. 7200

CHIHUAHUA, CHIH., MEXICO C.P. 31060

TEL: 52 (14) 29-11-11

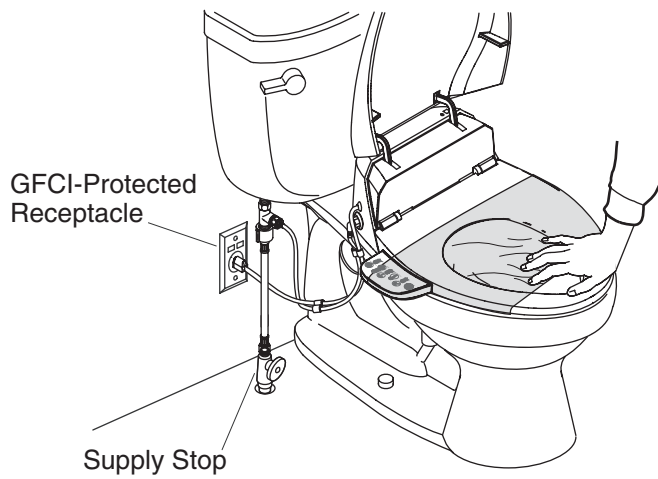

### Test the Functions

- Wrap the seat with plastic wrap to prevent water from spraying from the toilet during testing.
- The seat is designed not to function without an occupant. To activate the seat controls for testing purposes, when facing the toilet, place your hand or a damp wash cloth on the right side of the seat approximately 1/3 from the front of the seat (as illustrated).
- Proceed to the "Keypad and Panel Diagram" and "Operation" sections to test the various seat functions.

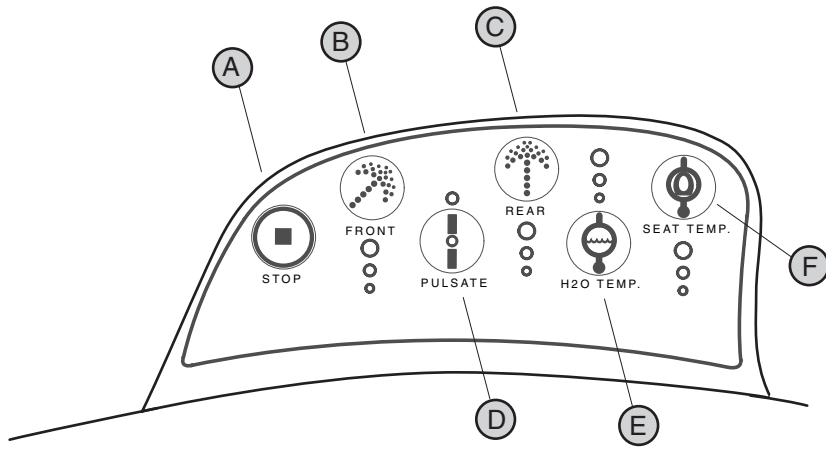

**Keypad**

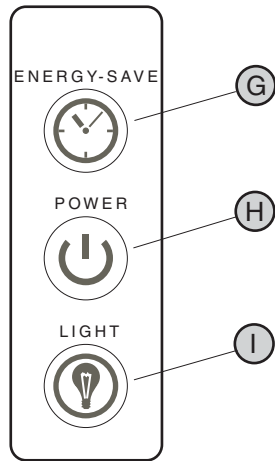

**Panel**

**Keypad and Panel Diagram**

## Operation

- **A – Stop:** Press this icon to stop the “Front” wash or “Rear” wash functions.
- **B – Front:** Press the icon to activate the “Front” wash function. The first press will activate the front wash at medium flow, the second press will increase the flow to high, and the third press will drop the flow to low.
- **C – Rear:** Press the icon to activate the “Rear” wash function. The first press will activate the rear wash at medium flow, the second press will increase the flow to high, and the third press will drop the flow to low.
- **D – Pulsate:** Press the icon to begin alternating the flow. Press the icon a second time to stop the pulsating flow and return the flow rate to the previously selected flow.
- **E – H2O Temp:** This icon changes the temperature of the water spray from low (95°F, 35°C), to medium (99.5°F, 37.5°C), to high (104°F, 40°C), to OFF.
- **F – Seat Temp:** This icon changes the temperature of the seat from low (95°F, 35°C), to medium (99.5°F, 37.5°C), to high (104°F, 40°C), to OFF.
- **G – Energy Save:** Pressing this icon turns the energy save function on or off. After 24 hours of inactivity, the power indicator LED changes from green to amber and the heated seat and water temperature changes to the lowest setting. After 48 hours of inactivity the heated seat and water temperature will switch to off. Once the seat is activated, the power indicator LED light will change to green, the temperatures return to the previous user setting, and the timer restarts the energy save mode.
- **H – Power:** Pressing this icon turns the seat controls on or off.
- **I – Light:** This icon turns the LED night light feature on or off. The lights are sensor activated and the room must be sufficiently dark for the lights to activate.

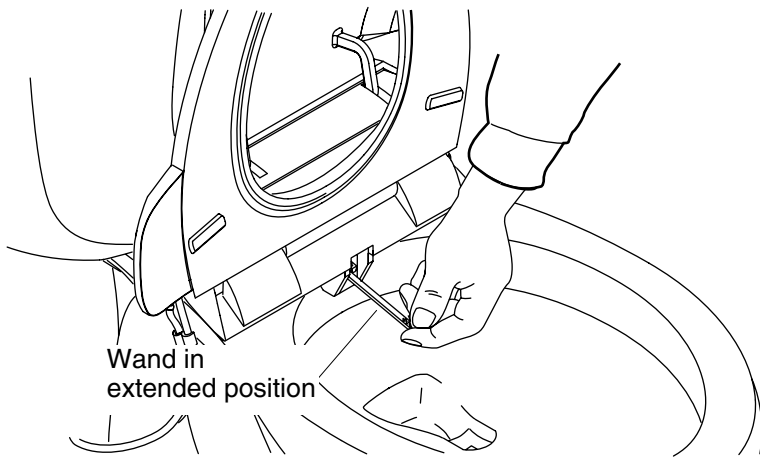

### **Clean the Spray Wands**

**NOTE:** The spray wands can only be extended for cleaning when the seat is not activated or occupied.

- Raise the cover and seat.
- Pull out one of the wands and hold for cleaning.
- Clean the spray wand with a soft-bristled brush.
- Release the wand to allow the wand to retract.
- Repeat above steps for the other spray wand.

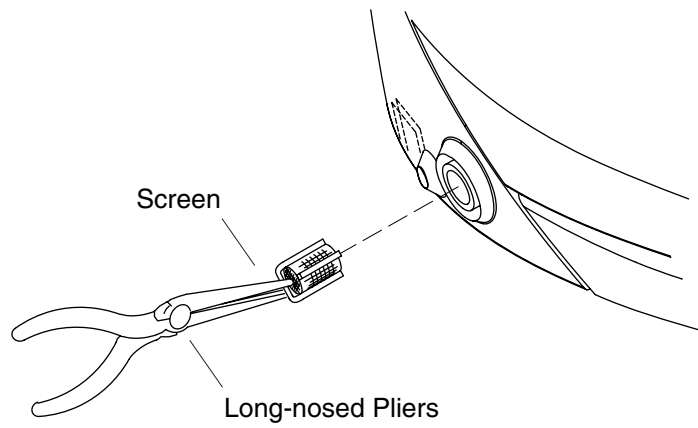

### Clean the Screen

- Turn off the water supply at the supply stop.
- Disconnect the water supply hose from the seat.
- Using a long-nosed pliers carefully remove the screen from the seat inlet.
- Clean the screen with a soft-bristled brush.
- Reinstall the screen.

**IMPORTANT! Risk of product damage.** Use care not to crosstread the connection.

- Reconnect the water supply hose to the seat.
- Turn on the water supply.
- Check all connections for leaks and make any adjustments as needed.

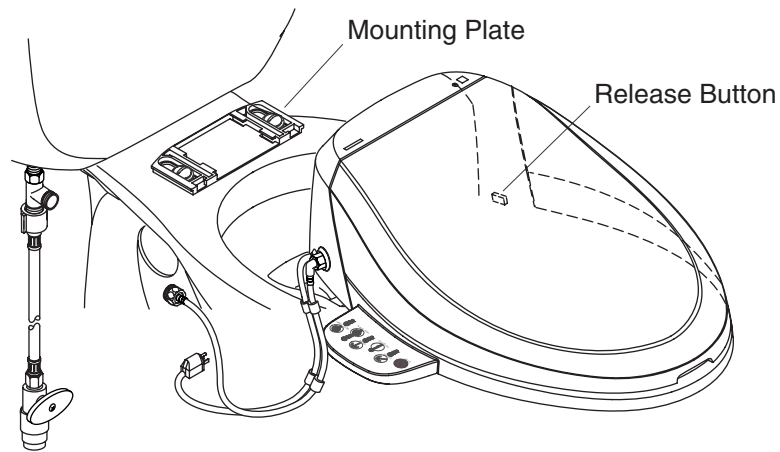

## Remove the Seat

- Turn off the water supply at the supply stop.
- Flush the toilet to relieve any pressure from the water supply hose.

**NOTE:** The seat will contain water until drained. Refer to the "Drain the Water from the Seat" section.

- Unplug the seat from the electrical outlet.
- Disconnect the water supply hose from the T-valve.
- Push in the release button.
- Slide the seat forward to disengage the seat from the mounting plate.

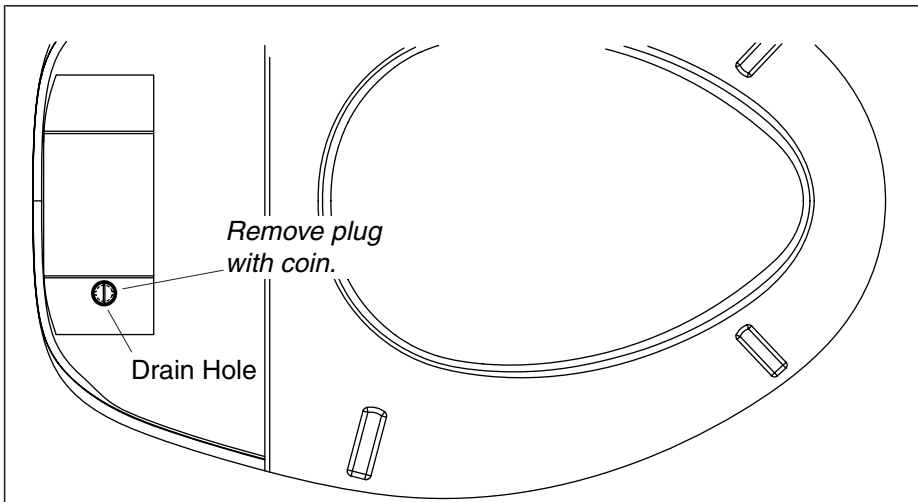

### Drain the Water from the Seat

**⚠ CAUTION: Risk of product damage.** When the seat will not be used for long periods of time, or there is the possibility of freezing temperatures, the water should be drained from the seat.

- Turn off the water supply and unplug the unit.
- Remove the seat from the toilet. Refer to the "Remove the Seat" section.
- Use a coin to rotate the drain plug counterclockwise 1/4 turn. Remove the drain plug.
- Drain the water from the seat.
- Reinstall the drain plug.

### Troubleshooting

This troubleshooting guide is for general aid only. A Kohler Authorized Service Representative or qualified electrician should correct any electrical problems. For warranty service, contact your dealer or wholesale distributor.

#### General Functions

Symptoms	Probable Causes	Recommended Action
1. Functions are not working.	A. A power failure occurred.	A. Wait until the power is restored.



<b>Troubleshooting (cont.)</b>		
<b>General Functions</b>		
<b>Symptoms</b>	<b>Probable Causes</b>	<b>Recommended Action</b>
	<p><b>B.</b> The power cord is disconnected.</p> <p><b>C.</b> The LED power indicator is off.</p>	<p><b>B.</b> Insert the power cord into an electrical outlet.</p> <p><b>C.</b> Press the "Power" icon.</p>
<p><b>2.</b> Power light is not on.</p>	<p><b>A.</b> Power cord may be loose or disconnected.</p> <p><b>B.</b> Ground-Fault Circuit Interrupt (GFCI) may be tripped.</p> <p><b>C.</b> Circuit breaker has been tripped.</p> <p><b>D.</b> None of the above actions correct the symptom.</p>	<p><b>A.</b> Check the power cord connection.</p> <p><b>B.</b> Reset the GFCI and locate the problem.</p> <p><b>C.</b> Reset the circuit breaker and locate the problem.</p> <p><b>D.</b> Contact a Kohler Service Representative.</p>
<p><b>3.</b> Seat is loose.</p>	<p><b>A.</b> Screws and nuts are loose.</p>	<p><b>A.</b> Tighten the screws and nuts according to the installation guide.</p>
<p><b>4.</b> Water does not spray out of spray wands or nozzles.</p>	<p><b>A.</b> Seat does not detect user.</p> <p><b>B.</b> Water supply stop closed.</p> <p><b>C.</b> Water supply screen plugged.</p> <p><b>D.</b> None of the above actions correct the symptom.</p>	<p><b>A.</b> Sit on the seat.</p> <p><b>B.</b> Open the water supply stop.</p> <p><b>C.</b> Clean the screen according to the installation guide.</p> <p><b>D.</b> Contact a Kohler Service Representative.</p>
<b>Cleansing Functions</b>		
<b>Symptoms</b>	<b>Probable Causes</b>	<b>Recommended Action</b>
<p><b>1.</b> No water flow.</p>	<p><b>A.</b> The water supply stop is closed.</p>	<p><b>A.</b> Open the water supply stop.</p>

<b>Troubleshooting (cont.)</b>		
<b>Cleansing Functions</b>		
<b>Symptoms</b>	<b>Probable Causes</b>	<b>Recommended Action</b>
	<b>B.</b> The seat sensor is not detecting the user.	<b>B.</b> See activating the seat information in the "Operation" section.
<b>2.</b> The water pressure is low.	<b>A.</b> The screen is clogged.	<b>A.</b> See the "Clean the Screen" section.
<b>3.</b> Water stops flowing from the spray wand before I am finished cleansing.	<b>A.</b> One minute after pressing one of the spray icons, washing automatically stops. <b>B.</b> The seat sensor is not detecting the user.	<b>A.</b> Press the "Rear". or "Front" icon again. <b>B.</b> See activating the seat information in the "Operation" section.
<b>4.</b> Dripping sounds are heard before and after using the cleansing functions.	<b>A.</b> The unit is running through the pre- or post- use cleansing cycle.	<b>A.</b> No action needed.
<b>Slow Close Cover</b>		
<b>Symptoms</b>	<b>Probable Causes</b>	<b>Recommended Action</b>
<b>1.</b> The speed of the seat and cover closure varies in summer and winter.	<b>A.</b> Due to changes in room temperature.	<b>A.</b> None
<b>Seat Sensor</b>		
<b>Symptoms</b>	<b>Probable Causes</b>	<b>Recommended Action</b>
<b>1.</b> Wash, Deodorizer, or Air functions operate when you press the icon while seat is not occupied.	<b>A.</b> The seat sensor is covered by an object or the seat is wet.	<b>A.</b> Remove any water or object from the seat sensor area.

## Troubleshooting (cont.)

### Seat Sensor

Symptoms	Probable Causes	Recommended Action
2. Even though the seat is occupied, the spray function does not work.	A. The seat sensor may not be able to detect you depending on the way you are sitting.	A. Change the way you sit.

### Other

Symptoms	Probable Causes	Recommended Action
1. The seat moves both up and down and right and left.	A. The bolts for the mounting plate that secure the main unit are loose.	A. Tighten the bolts for the mounting plate.

## Servicing Information

- For service and installation issues and concerns, call 1-800-4-KOHLER.

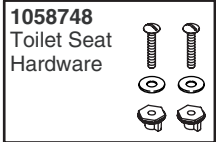

**1058753**  
Catch Plate

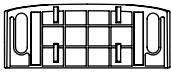

**1051270**  
Water Inlet Screen

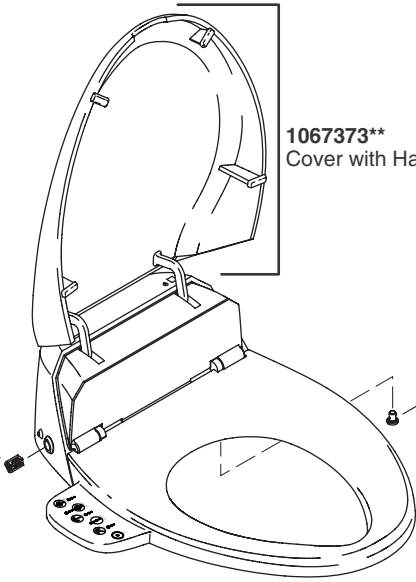

**1067373\*\***  
Cover with Hardware

**1066967**  
Drain Bolt

**1051328\*\***  
Clip



**1058750\*\***  
Supply Hose

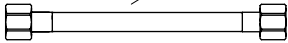

**1058751\*\***  
Seat Hose

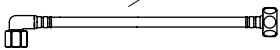

**1058749**  
T-Valve

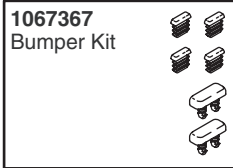

**1051283**  
Posterior Nozzle Tip



**1051284**  
Anterior Nozzle Tip



**\*\*Finish/color code must be specified when ordering.**

**Service Parts**

# Guide du propriétaire

## Siège de W.C. à fonctionnalité de bidet et chauffe-eau réservoir

### Sommaire

RENSEIGNEMENTS IMPORTANTS .....	1
Câblage requis .....	4
Spécifications .....	4
Merci d'avoir choisi la compagnie Kohler .....	6
Entretien et nettoyage .....	6
Garantie limitée d'un an .....	7
Tester les fonctions .....	8
Diagramme du clavier et du panneau .....	9
Opération .....	10
Nettoyer les tiges du vaporisateur .....	11
Nettoyer la grille .....	12
Retirer le siège .....	13
Purger l'eau du siège .....	14
Dépannage .....	14
Information d'entretien .....	17
Pièces de rechange .....	18

## RENSEIGNEMENTS IMPORTANTS

### CONSERVER CES INSTRUCTIONS



**AVERTISSEMENT : Risque de choc électrique, d'incendie, de blessures.** Ce produit doit être mis à la terre. Connecter uniquement à un circuit dédié de 120 V AC, 60 Hz protégé par un Disjoncteur de Fuite de Terre de classe (GFCI) ou de mise à la terre (ELCB).



**AVERTISSEMENT : Risque de choc électrique ou d'endommagement du produit.** Ne pas immerger ou purger le produit avec de l'eau.

**IMPORTANT ! Risque d'endommagement du produit.** Ne pas installer ce siège dans un emplacement où l'eau pourrait s'éclabousser sur le produit.

**IMPORTANT ! Risque d'endommagement du produit.** Ne pas installer ce siège dans un emplacement excessivement exposé à l'humidité où de la condensation pourrait se former sur la surface

## **RENSEIGNEMENTS IMPORTANTS (cont.)**

du produit. Fournir une ventilation adéquate lors de la prise de bain afin d'éviter un endommagement des composants électroniques à cause de niveaux d'humidité élevés.

**IMPORTANT ! Risque d'endommagement du produit.** Pousser ou tirer sur la connexion d'eau pourrait causer une fuite d'eau.

**IMPORTANT ! Risque d'endommagement du produit.** Ne pas appliquer de force excessive aux rallonges du vaporisateur. Le produit peut casser.

**IMPORTANT ! Risque d'endommagement du produit.** Dans les endroits où l'eau peut geler dans les tuyaux, s'arranger de les garder chauds. Toute eau résiduelle dans le siège peut geler durant le stockage pendant l'hiver. Permettre à l'unité de chauffer à température ambiante avant la ré-installation ou l'utilisation.

**IMPORTANT ! Risque d'endommagement du produit.** Ne pas alimenter le courant électrique à l'unité avant l'installation de la plomberie; cela pourrait causer une défaillance.

**REMARQUE :** Les protecteurs thermiques peuvent se déclencher durant le stockage ou lors du transport en climat chaud résultant ainsi en une défaillance de l'unité. Permettre à l'unité de refroidir à température ambiante avant la ré-installation ou l'utilisation.

**Lors de l'utilisation des équipements électriques, spécialement en présence d'enfants, des précautions de sécurité basiques doivent être respectées, incluant ce qui suit:**

### **DANGER - Pour réduire le risque d'électrocution:**

- Ne pas placer ou entreposer cet appareil dans des endroits où il pourrait tomber ou être tiré dans la baignoire ou dans l'évier.
- Ne pas insérer ni faire tomber l'appareil dans l'eau ou autre liquide.
- Ne pas toucher l'objet si celui-ci est tombée dans l'eau. Débrancher la prise immédiatement.

**AVERTISSEMENT - Pour réduire le risque de brûlures minimes, de choc électrique, d'incendie ou de blessures:**

## RENSEIGNEMENTS IMPORTANTS (cont.)

- Une surveillance étroite est nécessaire lorsque cet appareil est utilisé près de jeunes, de personnes âgées, ou d'invalides. Les enfants ne devraient pas être autorisés à utiliser ou toucher cet appareil. Ne pas laisser les enfants sans surveillance dans une pièce où ce produit est installé. Ajuster la température du siège du W.C. pour les personnes âgées, les personnes handicapées, ou celles à peau sensible.
- Utiliser cet appareil uniquement pour un usage tel que décrit dans le manuel. Ne pas utiliser de dispositifs de fixation non recommandés par Kohler Co.
- Ne jamais opérer cet appareil si son cordon ou sa prise sont endommagés, si il ne fonctionne pas correctement, s'il est tombé, a été endommagé, ou submergé.
- Installer ce produit correctement en suivant la procédure d'installation.
- Seules les personnes autorisées peuvent installer ou réparer l'unité. Ne pas tenter de réparer cet appareil soi-même, sous peine d'annuler la garantie.
- Tenir le fil électrique loin des surfaces chaudes.
- Ne jamais faire tomber ou insérer d'objets quelconques dans les ouvertures ou le tuyau.
- Ne pas utiliser à l'extérieur ou en présence d'aérosols ou endroits où de l'oxygène est administré.
- Toujours suivre les instructions de mise à la terre de ce manuel avant de brancher l'unité.

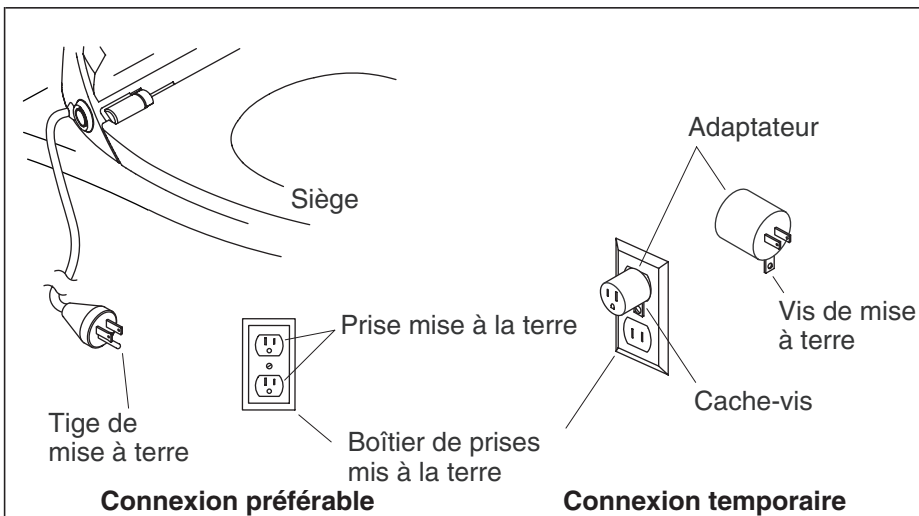

## Câblage requis

### Connexion préférable

- Ce produit est pour une utilisation sur un circuit nominal de 120 VAC et qui est muni d'une prise de terre similaire à celle illustrée. L'utilisation d'un circuit à voltage plus élevé est dangereux et pourrait résulter en un incendie ou autre accident.

### Connexion temporaire

**IMPORTANT !** A moins que la vis du couvercle soit mise à la terre à travers le câblage du logement, la fixation de la languette adaptatrice de mise à la terre N'isolera PAS à la terre cette unité. Si il y a quelque doute que ce soit quant à l'isolation de cette vis, la faire vérifier par un électricien qualifié ou un service professionnel.

- Une connexion temporaire avec un adaptateur à deux broches peut être créé là où les codes locaux le permettent, ceci tant que l'adaptateur soit mis à la terre.

## Spécifications

Pression d'alimentation d'eau	20 psi (139 kPa) - 80 psi (551 kPa)
Calibrage électrique maximum	120 VAC / 60 Hz / 560 W
Longueur du cordon d'alimentation électrique	3,83' (1,17 m)
Calibrage de chauffage d'eau	500 W



<b>Spécifications (cont.)</b>			
Nettoyage	Débit du vaporisateur de rallonge	Débit postérieur, plus aération	0.135 gpm (0.51 lpm) - 182 gpm (0,69 lpm)
		Débit antérieur, plus aération	0.135 gpm (0.51 lpm) - 182 gpm (0,69 lpm)
	Nombre de tiges de vaporisateur		2
	Température d'eau de nettoyage		Off / 95°F (35°C) / 99,5°F (37,5°C) / 104°F (40°C)
	Nettoyage pulsation		Marche/arrêt
	Dispositifs de sécurité	Prévention de surchauffe du réservoir	Interrupteur à flotteur thermique de haute température à fusible thermique d'élément de chauffage
Prévention anti-retour de fluide		Valve clapet de non-retour	
Confort	Siège chauffé	Calibrage du chauffage	50 watts
		Réglages de température	Off / 95°F (35°C) / 99,5°F (37,5°C) / 104°F (40°C)
		Réglages de sécurité	Fusible thermique, coupe thermique de l'élément de chauffage
	Fermeture du couvercle		Fermeture lente
	Fermeture du siège		Fermeture lente
Sanitaire	Auto-nettoyage de buse		Cycle de rinçage automatique avant et après chaque utilisation
	Corps à libération rapide		Levier activé par bouton pression
	Matériau anti-microbien		Pièces du siège et des buses
Autre	Interrupteur de courant		Marche/arrêt
	Économie d'énergie		Marche/arrêt
	Sécurité/ capteur		Type tactile - interrupteur dissimulé dans le siège
	Cuvette illuminée de nuit		2 LED bleues - Marche/Arrêt Auto

## Merci d'avoir choisi la compagnie Kohler

Merci d'avoir choisi la ligne the Bold Look of Kohler. Le travail soigné des artisans de Kohler vous fera apprécier une rare combinaison de performances prouvées et une sophistication gracieuse, qui vous satisferont pour les années à venir. La fiabilité et la beauté de votre produit Kohler surpasseront vos plus grandes espérances. Chez Kohler, nous sommes fiers du rendement de nos produits et nous savons que vous le serez aussi.

Veillez prendre s'il vous plaît quelques minutes pour consulter ce guide du propriétaire. Prêter une attention toute particulière aux instructions d'entretien et de nettoyage.

Toute l'information dans ce manuel est basée sur la dernière disponible au moment de la publication. Chez Kohler, nous veillons constamment à améliorer la qualité de nos produits. Nous nous réservons le droit d'apporter des modifications aux caractéristiques, emballages et disponibilités des produits à tout moment, et ce sans préavis.

## Entretien et nettoyage

Pour de meilleurs résultats, prendre ce qui suit en considération lors de l'entretien de votre produit KOHLER:

### **IMPORTANT ! Ne pas immerger le produit dans de l'eau.**

- Utiliser une éponge ou un chiffon doux et humide. Ne jamais utiliser de matériau abrasif tel que brosse ou éponges à récurer pour nettoyer les surfaces.
- Utiliser un détergent doux tel que liquide pour vaisselle et de l'eau chaude pour nettoyer. Ne pas utiliser de nettoyeurs abrasifs car ils pourraient rayer ou abîmer la surface.
- Lire attentivement l'étiquette du produit de nettoyage pour vérifier qu'il soit adéquat à utiliser sur le matériau.
- Toujours tester la solution de nettoyage sur une surface la moins évidente avant de l'appliquer sur la totalité de la surface.
- Ne pas permettre aux nettoyeurs de reposer sur la surface.
- Nettoyer les surfaces et essuyer complètement tout nettoyant immédiatement après l'application de celui-ci. Essuyer et sécher tout éclaboussement sur les surfaces annexes.

Pour l'information détaillée de nettoyage et des produits à considérer, visiter [www.kohler.com/clean](http://www.kohler.com/clean). Pour commander des informations d'entretien et de nettoyage, composer le 1-800-456-4537 puis presser 1

## Entretien et nettoyage (cont.)

pour les produits Kohler et 3 pour littérature.

## Garantie limitée d'un an

### Pour les É.U. et le Canada uniquement

Les robinets, appareils sanitaires et accessoires Kohler® sont garantis contre tout défaut matériel et de fabrication pour un an à partir de la date d'installation.

Kohler Co. jugera à sa discrétion, de la réparation, du remplacement ou du réglage approprié et ceci après toute inspection faite par Kohler Co. de tous défauts uniquement dûs à une utilisation normale et ceci pendant un an à partir de la date d'installation. Kohler Co. n'est pas responsable des coûts de démontage ou d'installation.

Pour obtenir un service-garantie, contacter Kohler Co. par l'intermédiaire de votre vendeur, plombier, centre de rénovation, revendeur par internet ou par écrit à l'attention de: Département du service clientèle, 444 Highland Drive, Kohler, Wisconsin 53044, USA, ou en composant le 1-800-4-KOHLER à partir des É.U., le 1-800-964-5590 à partir du Canada et le 001-877-680-1310 depuis le Mexique.

**La durée des garanties tacites, y compris celles marchandes et d'aptitude à un emploi particulier, se limite expressément à la durée de la présente garantie. Kohler Co. décline toute responsabilité de tout dommage particulier, accidentel ou tout préjudice indirect.**

Certains états/provinces ne permettent pas la limitation sur la durée de la garantie, ou l'exclusion ou la limitation spéciale, de dommages occasionnés, ou corrélatifs à un accident, ainsi ces limitations ou exclusions pourraient ne pas s'appliquer dans votre cas. Cette garantie vous donne des droits légaux spécifiques. Vous pouvez également avoir d'autres droits qui varient d'un état/province à l'autre.

**Ceci constitue notre garantie écrite exclusive.**

### Remarques:

1. Il pourrait y avoir une variation de couleur entre des produits illustrés dans les catalogues et les appareils sanitaires de plomberie actuels.
2. Kohler Co. se réserve le droit d'apporter toutes modifications aux caractéristiques, emballages et disponibilités des produits, à tout moment, et ceci sans préavis.

COPYRIGHT © 1999, 2000, 2001, 2002 PAR KOHLER CO.

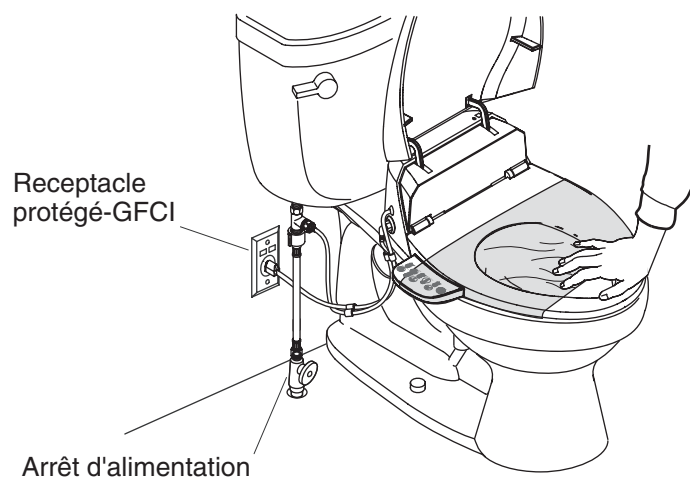

### Tester les fonctions

- Envelopper le siège avec du plastique afin d'éviter l'éclaboussement d'eau du W.C. durant le test.
- Le siège est conçu pour ne pas fonctionner sans utilisateur. Pour activer les contrôles du siège pour effectuer des tests, en faisant face au W.C., placer la main ou un chiffon humide sur le côté droit du siège à approximativement 1/3 de l'avant de ce dernier (tel qu'illustré).
- Procéder aux sections "Diagramme télécommande et panneau" et "Opération" pour tester les diverses fonctions du siège.

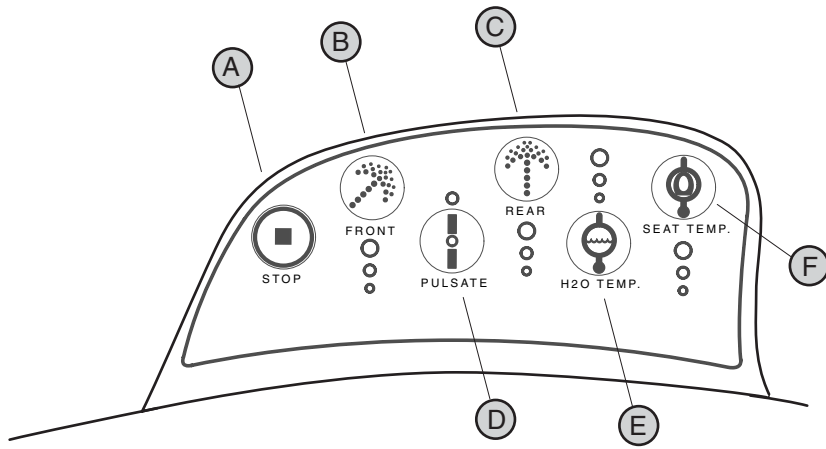

**Clavier**

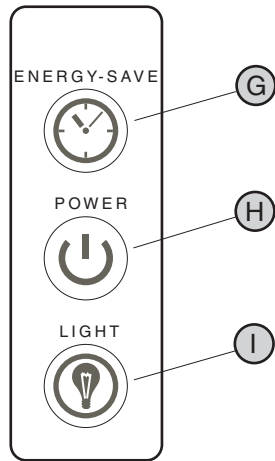

**Panneau**

**Diagramme du clavier et du panneau**

## Opération

- **A – Stop:** Presser cette icône pour stopper les fonctions de lavage "Frontal", "Arrière".
- **B – Avant:** Presser l'icône pour activer la fonction de lavage "Avant". La première pression activera le lavage avant à débit moyen, la seconde l'augmentera à haut, et la troisième baissera le débit à bas.
- **C – Arrière:** Presser l'icône pour activer la fonction de lavage "Arrière". La première pression activera le lavage arrière à débit moyen, la seconde l'augmentera à haut, et la troisième baissera le débit à bas.
- **D – Pulsation:** Presser l'icône pour commencer à alterner le débit. Presser l'icône une seconde fois pour stopper le débit à pulsation et retourner au débit préalablement sélectionné.
- **E – Température H2O:** Cette icône change la température du vaporisateur d'eau de basse (95°F, 35°C), à médium (99,5°F, 37,5°C), à haute (104°F, 40°C), à l'ARRÊT.
- **F – Température siège:** Cette icône change la température du siège de basse (95°F, 35°C), à médium (99,5°F, 37,5°C), à haute (104°F, 40°C), à l'ARRÊT.
- **G – Économie d'énergie:** En pressant sur cette icône, la fonction d'économie d'énergie s'active ou non. Après 24 heures d'inactivité, la DEL indicatrice de courant change de vert à ambre et les températures du siège chauffé et de l'eau passent au réglage le plus bas. Après 48 heures d'inactivité, les températures du siège chauffé et de l'eau passeront à l'arrêt. Une fois le siège activé, la DEL indicatrice de courant passera au vert, la température repasse au réglage de l'utilisateur initial, et la minuterie redémarrera le mode de conservation d'énergie.
- **H – Alimentation:** En pressant sur cette icône, les contrôles du siège seront en marche ou arrêt.
- **I – Lumière:** Cette icône allume ou éteint la DEL. Les lumières sont activées par des capteurs et la pièce doit être suffisamment sombre pour que les lumières s'allument.

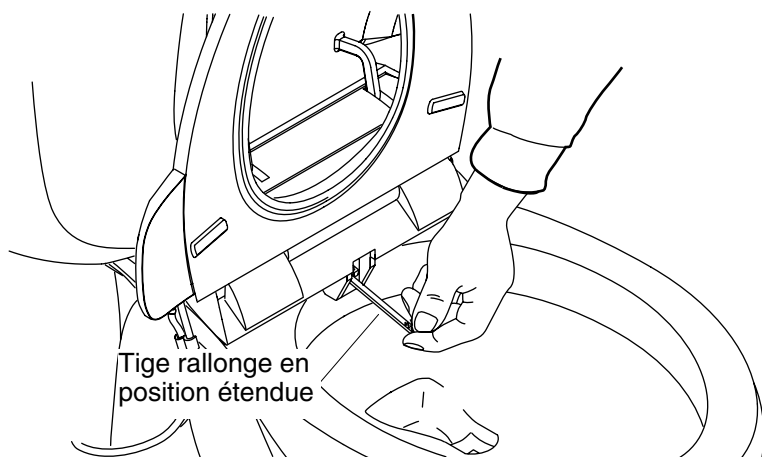

### **Nettoyer les tiges du vaporisateur**

**REMARQUE :** La tige rallonge ne peut être étendue que pour le nettoyage lorsque le siège n'est ni activé, ni occupé.

- Élever l'abattant et le siège.
- Tirer une des tiges rallonges et maintenir pour le nettoyage.
- Nettoyer la rallonge du vaporisateur avec une brosse de soie douce.
- Relâcher la rallonge pour lui permettre de se rétracter.
- Faire de même pour l'autre montant rallonge du vaporisateur.

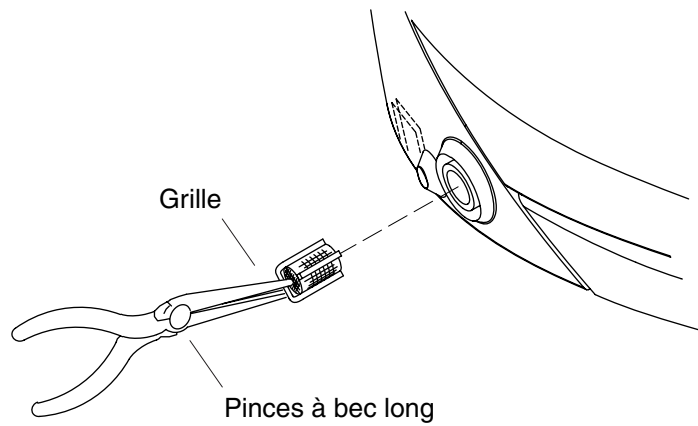

### Nettoyer la grille

- Couper l'alimentation d'eau à l'arrêt.
- Déconnecter le tuyau d'alimentation d'eau du siège.
- En utilisant des pincès à bec long, retirer le tamis de l'entrée du siège.
- Nettoyer la grille avec une brosse de soie douce.
- Installer à nouveau la grille.

**IMPORTANT ! Risque d'endommagement du produit.** Utiliser des précautions afin de ne pas fausser la connexion.

- Reconnecter le tuyau d'alimentation d'eau du siège.
- Ouvrir l'alimentation d'eau.
- Vérifier s'il y a des fuites dans les connexions et faire tous les réglages au besoin.



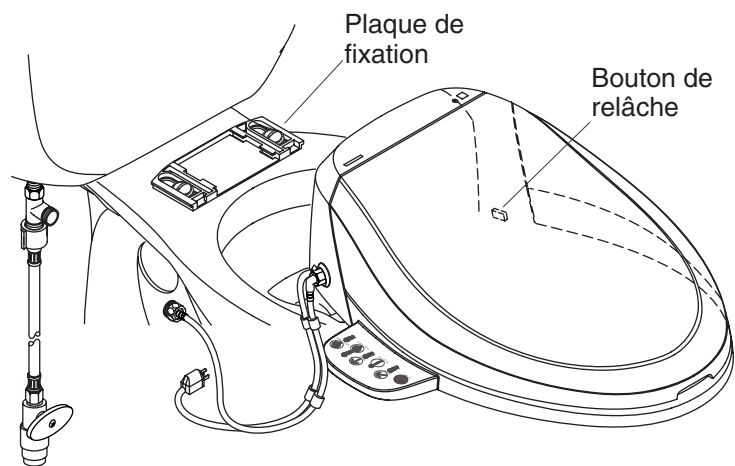

## Retirer le siège

- Couper l'alimentation d'eau à l'arrêt.
- Purger le W.C. pour relâcher toute pression du tuyau d'alimentation d'eau.

**REMARQUE :** Le siège contiendra de l'eau jusqu'à être purgé. Se référer à la section "Purger l'eau du siège".

- Débrancher le siège de la prise électrique.
- Déconnecter le tuyau d'alimentation d'eau de la valve en T.
- Presser le bouton de déclenchement (voir illustration).
- Glisser le siège vers l'avant pour le désengager de la plaque de montage.

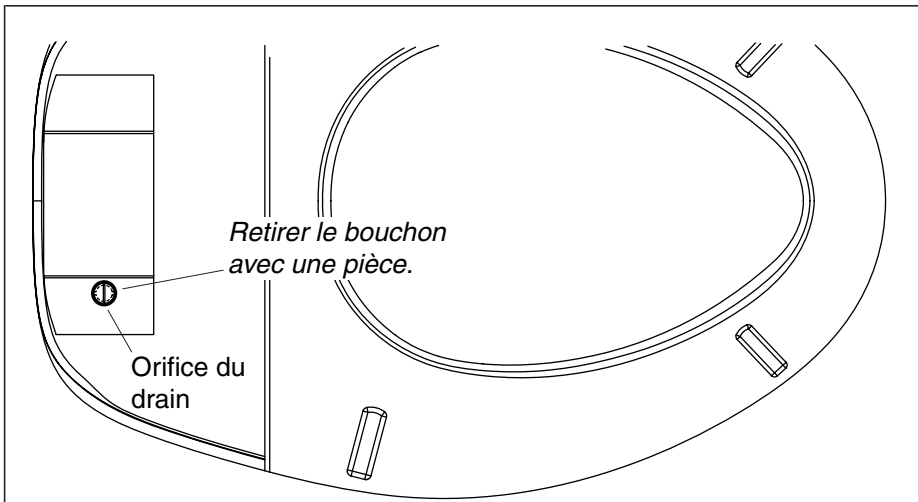

## Purger l'eau du siège



**ATTENTION : Risque d'endommagement du produit.** Lorsque le siège ne sera pas utilisé pendant de longues périodes, ou qu'il y a des possibilités de températures de gel, l'eau devrait être purgée du siège.

- Couper l'alimentation d'eau et débrancher l'unité.
- Retirer le siège du W.C. Se référer à la section "Retirer le siège".
- Utiliser une pièce pour pivoter le bouchon du drain vers la gauche de 1/4 de tour. Retirer le bouchon du drain.
- Purger l'eau du siège.
- Retirer le bouchon du drain.

## Dépannage

Ce guide de dépannage est seulement destiné à une aide générale. Seul un agent agréé de Kohler ou un électricien qualifié devrait corriger tous les problèmes électriques. Pour une réparation sous garantie, contacter le vendeur ou distributeur.

### Fonctions générales

Symptômes	Causes probables	Action recommandée
1. Les fonctions ne sont pas opérationnelles.	A. Une panne de courant a eu lieu.	A. Attendre jusqu'à ce que le courant soit rétabli.

<b>Dépannage (cont.)</b>		
<b>Fonctions générales</b>		
<b>Symptômes</b>	<b>Causes probables</b>	<b>Action recommandée</b>
	<p><b>B.</b> Le cordon d'alimentation électrique est déconnecté.</p> <p><b>C.</b> La DEL indicatrice de courant est éteinte.</p>	<p><b>B.</b> Insérer le cordon d'alimentation électrique dans une prise de courant.</p> <p><b>C.</b> Presser sur l'icône "Alimentation".</p>
<p>2. La lumière de mise sous tension n'est pas allumée.</p>	<p><b>A.</b> Le cordon d'alimentation peut être desserré ou déconnecté.</p> <p><b>B.</b> Le disjoncteur différentiel (GFCI) peut être déclenché.</p> <p><b>C.</b> Le disjoncteur a été déclenché.</p> <p><b>D.</b> Aucune des actions ci-dessus n'ont remédié au problème.</p>	<p><b>A.</b> Vérifier la connexion du cordon d'alimentation.</p> <p><b>B.</b> Réinitialiser le GFCI et localiser le problème.</p> <p><b>C.</b> Réinitialiser le disjoncteur et localiser le problème.</p> <p><b>D.</b> Contacter un technicien représentant de Kohler.</p>
<p>3. Le siège est desserré.</p>	<p><b>A.</b> Les vis et écrous sont desserrés.</p>	<p><b>A.</b> Serrer les vis et les écrous selon le guide d'installation.</p>
<p>4. L'eau ne gicle pas des tiges rallonges du vaporisateur ou des buses.</p>	<p><b>A.</b> Le siège ne détecte pas l'utilisateur.</p> <p><b>B.</b> L'arrêt d'alimentation d'eau est fermé.</p> <p><b>C.</b> Le tamis d'alimentation d'eau est bouché.</p> <p><b>D.</b> Aucune des actions ci-dessus n'ont remédié au problème.</p>	<p><b>A.</b> S'asseoir sur le siège.</p> <p><b>B.</b> Ouvrir l'arrêt d'alimentation d'eau.</p> <p><b>C.</b> Installer le tamis selon la guide d'installation.</p> <p><b>D.</b> Contacter un technicien représentant de Kohler.</p>

<b>Dépannage (cont.)</b>		
<b>Fonctions nettoyantes</b>		
<b>Symptômes</b>	<b>Causes probables</b>	<b>Action recommandée</b>
1. Pas de débit d'eau.	<p><b>A.</b> L'arrêt d'alimentation d'eau est fermé.</p> <p><b>B.</b> Le capteur du siège ne détecte pas l'utilisateur.</p>	<p><b>A.</b> Ouvrir l'arrêt d'alimentation d'eau.</p> <p><b>B.</b> Voir l'information d'activation du siège dans la section "Opération".</p>
2. La pression d'eau est basse.	<p><b>A.</b> Le tamis est bouché.</p>	<p><b>A.</b> Voir la section "Nettoyer la grille".</p>
3. L'eau s'arrête de s'écouler de la tige rallonge du vaporisateur avant de finir le nettoyage.	<p><b>A.</b> Une minute après avoir pressé une des icônes du vaporisateur, le lavage s'arrête automatiquement.</p> <p><b>B.</b> Le capteur du siège ne détecte pas l'utilisateur.</p>	<p><b>A.</b> Presser à nouveau l'icône "Avant" ou "Arrière".</p> <p><b>B.</b> Voir l'information d'activation du siège dans la section "Opération".</p>
4. Des sons de goutte sont entendus avant et après l'utilisation des fonctions de nettoyage.	<p><b>A.</b> L'unité est en fonction à travers un cycle de avant ou après nettoyage.</p>	<p><b>A.</b> Aucune action requise.</p>
<b>Abattant à fermeture lente</b>		
<b>Symptômes</b>	<b>Causes probables</b>	<b>Action recommandée</b>
1. La vitesse de fermeture du siège et de l'abattant varie en été et en hiver.	<p><b>A.</b> A cause des changements de température ambiantes.</p>	<p><b>A.</b> Aucune</p>

## Dépannage (cont.)

### Capteur du siège

Symptômes	Causes probables	Action recommandée
1. Les fonctions de lavage, désodorisant, ou d'air opèrent lors de la pression sur l'icône quand le siège n'est pas occupé.	A. Le capteur du siège est couvert par un objet ou le siège est humide.	A. Retirer toute eau ou objet de l'endroit du capteur du siège.
2. Quand bien même le siège est occupé, la fonction de vaporisation ne fonctionne pas.	A. Le capteur du siège pourrait ne pas détecter selon la façon de s'asseoir.	A. Changer la façon de s'asseoir.

### Autre

Symptômes	Causes probables	Action recommandée
1. Le siège bouge de haut en bas et de droite à gauche.	A. Les boulons de la plaque de montage qui sécurisent l'unité sont desserrés.	A. Serrer les boulons de la plaque de montage.

### Information d'entretien

- Pour des problèmes ou questions concernant le dépannage et l'installation, composer le 1-800-4-KOHLER.

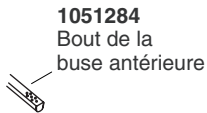
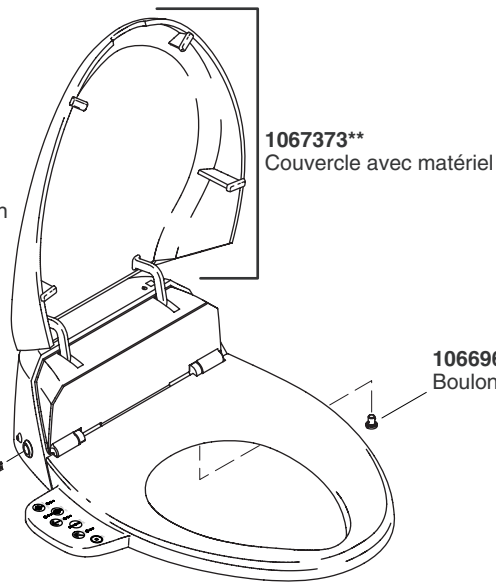
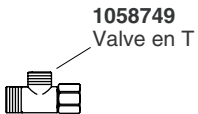
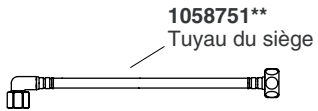
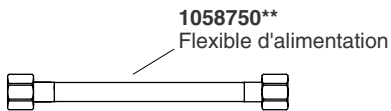
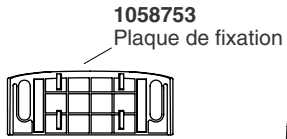

**\*\*Vous devez spécifier les codes de la finition et/ou de la couleur  
quand vous passez votre commande.**

## Pièces de rechange

# Guía del usuario

## Asiento de inodoro con funcionalidad de bidet y calentador de agua en el tanque

### Contenido

INFORMACIÓN IMPORTANTE .....	1
Requisitos de cableado .....	4
Especificaciones .....	4
Gracias por elegir los productos de Kohler .....	6
Cuidado y limpieza .....	6
Garantía limitada de un año .....	7
Garantía de un año .....	8
Pruebe las funciones .....	10
Diagrama del teclado y panel .....	11
Funcionamiento .....	12
Limpie las varillas rociadoras .....	13
Limpie la rejilla .....	14
Desmante el asiento .....	15
Drene el agua del asiento .....	16
Procedimiento para resolver problemas .....	16
Información de servicio .....	19
Piezas de repuesto .....	20

## INFORMACIÓN IMPORTANTE

### GUARDE ESTAS INSTRUCCIONES



**ADVERTENCIA: Riesgo de incendio, descarga eléctrica, incendio o lesiones personales.** Este producto se tiene que conectar a tierra. Conecte solamente a un circuito dedicado de 120 V CA, 60 Hz, protegido con un interruptor de circuito con pérdida a tierra (GFCI) de 15 A mínimo o un disyuntor de fuga a tierra (ELCB).



**ADVERTENCIA: Riesgo de descarga eléctrica o de daños al producto.** No sumerja ni lave el producto con agua.

**¡IMPORTANTE! Riesgo de daños al producto.** No instale este asiento en un lugar donde pueda salpicar agua en el producto.

**¡IMPORTANTE! Riesgo de daños al producto.** No instale este asiento en un lugar expuesto a humedad excesiva donde se pueda

## **INFORMACIÓN IMPORTANTE (cont.)**

formar condensación en la superficie del producto. Provea suficiente ventilación al bañarse para evitar daños a los componentes eléctricos por altos niveles de humedad.

**¡IMPORTANTE! Riesgo de daños al producto o a la propiedad.** Jalar o empujar la conexión de agua puede causar fugas de agua.

**¡IMPORTANTE! Riesgo de daños al producto.** No aplique fuerza excesiva a las varillas rociadoras. El producto se puede romper.

**¡IMPORTANTE! Riesgo de daños al producto.** En áreas donde el agua pueda congelarse en las tuberías, provea lo necesario para mantener las tuberías templadas. El agua que quede en el asiento puede congelarse en almacenamiento durante el invierno. Deje que la unidad llegue a la temperatura ambiente de interiores antes de volver a instalar o usar.

**¡IMPORTANTE! Riesgo de daños al producto.** No dé alimentación eléctrica a la unidad hasta haber terminado todo el trabajo de instalación de plomería, de lo contrario el producto no funcionará bien.

**NOTA:** Los protectores térmicos pueden dispararse durante el almacenamiento o transporte en climas cálidos, haciendo que la unidad no funcione. Deje que la unidad se enfríe hasta la temperatura ambiente de interiores antes de instalar o funcionar.

**Al emplear productos eléctricos, en especial cuando hay niños presentes, siempre siga las precauciones básicas de seguridad, incluyendo las siguientes:**

### **PELIGRO - Para reducir el riesgo de electrocución:**

- No coloque ni guarde este aparato en lugares en los que pueda caerse o jalarse dentro de la bañera o lavabo.
- No sumerja ni deje caer en el agua u otros líquidos.
- No intente sacar el producto si éste ha caído en el agua. Desenchufe de inmediato.

**ADVERTENCIA - Para reducir el riesgo de quemaduras de bajo grado, descarga eléctrica, incendio o lesiones personales:**



## INFORMACIÓN IMPORTANTE (cont.)

- Tenga mucho cuidado cuando este aparato sea utilizado por o cerca de los niños pequeños, ancianos o inválidos. No se debe permitir que los niños utilicen ni toquen este aparato. No deje a los niños sin supervisión en ningún cuarto donde este producto esté instalado. Ajuste la temperatura del asiento del inodoro para los ancianos, los incapacitados o personas con piel sensible.
- Use este aparato únicamente para el fin con el que se ha fabricado, tal como se explica en el manual. No use equipos adicionales que no estén recomendados por Kohler Co.
- Nunca haga funcionar este aparato si el enchufe o el cable están dañados, si el equipo no funciona correctamente, si se ha dejado caer, dañado o sumergido en agua.
- Instale este producto conforme al siguiente procedimiento de instalación.
- Sólo personas autorizadas pueden instalar o reparar la unidad. No trate de dar servicio usted mismo, de lo contrario podría anular la garantía.
- Mantenga el enchufe lejos de las superficies calientes.
- No deje caer ni introduzca objetos en ninguna de las aberturas o manguera.
- No utilice en exteriores ni en lugares en los que se rocíe aerosoles o se administre oxígeno.
- Siempre siga las instrucciones de conexión a tierra indicadas en este manual antes de enchufar la unidad.

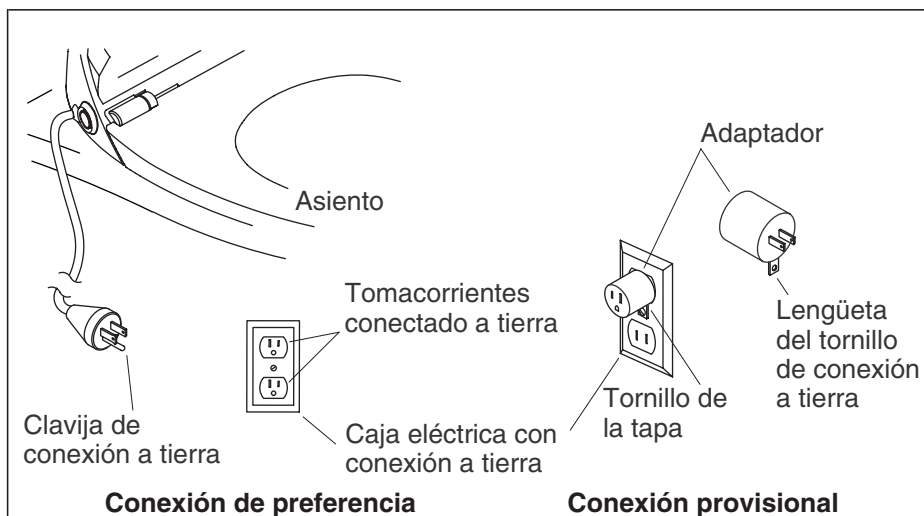

## Requisitos de cableado

### Conexión de preferencia

- Este producto se debe utilizar con un circuito nominal de 120 VCA y tiene un enchufe de conexión a tierra parecido al enchufe ilustrado. El uso de un circuito de voltaje más alto es peligroso y podría ocasionar un incendio u otro accidente.

### Conexión provisional

**¡IMPORTANTE!** A menos que el tornillo de la tapa tenga conexión a tierra a través del cableado de la casa, el fijar la lengüeta del tornillo de conexión a tierra del adaptador al tornillo de la tapa NO conectará la unidad a tierra. Si tiene alguna duda de si el tornillo de la tapa está conectado a tierra, solicite la verificación por un electricista calificado o profesional de servicio.

- Donde los códigos locales lo permitan, puede realizar una conexión provisional con un adaptador de dos clavijas, siempre y cuando el adaptador esté conectado a tierra.

## Especificaciones

Presión del suministro de agua	20 psi (139 kPa) - 80 psi (551 kPa)
Capacidad eléctrica máxima	120 VCA / 60 Hz / 560 W
Longitud del cable eléctrico	3,83' (1,17 m)
Capacidad del calentador de agua	500 W

<b>Especificaciones (cont.)</b>			
Limpieza	Flujo de rociado de la varilla	Flujo posterior, más aireación	0,135 gpm (0,51 lpm) - 0,182 gpm (0,69 lpm)
		Flujo anterior, más aireación	0,135 gpm (0,51 lpm) - 0,182 gpm (0,69 lpm)
	Cantidad de varillas de rociado		2
	Temperatura del agua de limpieza		Apagado / 95°F (35°C) / 99,5°F (37,5°C) / 104°F (40°C)
	Limpieza por pulsación		Encendido/Apagado
	Dispositivos de seguridad	Prevención de sobre-calentamiento del recipiente	Interruptor de flotador de corte térmico de alta temperatura con fusible térmico del elemento calefactor
Prevención de contracorriente		Válvula de retención	
Comfort	Asiento con calefacción	Capacidad del calentador	50 watts
		Ajustes de temperatura	Apagado / 95°F (35°C) / 99,5°F (37,5°C) / 104°F (40°C)
		Ajustes de seguridad	Fusible térmico, corte térmico del elemento calefactor
	Cerrado de la tapa		Cierre lento
	Cerrado del asiento		Cierre lento
Higiene	Boquilla con autolimpieza		Realiza automáticamente el ciclo de enjuague antes y después de cada uso
	Cuerpo de desconexión rápida		Palanca activada por botón
	Material antimicrobiano		Asiento y piezas de la boquilla
Otro	Interruptor de encendido/apagado		Encendido/Apagado
	Ahorro de energía		Encendido/Apagado
	Seguridad/sensor de usuario		Sensible al tacto - interruptor oculto en el asiento
	Taza con iluminación nocturna		2 diodos LED azules - Encendido/apagado automático

## Especificaciones (cont.)

### Gracias por elegir los productos de Kohler

Gracias por elegir la línea de productos de The Bold Look of Kohler. La artesanía de Kohler le ofrece una rara combinación de rendimiento comprobado y agraciada elegancia capaces de satisfacer sus exigencias durante muchos años. La fiabilidad y belleza de su producto Kohler sobrepasarán sus mayores expectativas. En Kohler, nos sentimos orgullosos de nuestros productos y sabemos que usted también lo estará.

Dedique unos minutos para leer esta Guía del usuario. Preste especial atención a las instrucciones de cuidado y limpieza.

Toda la información contenida en este manual está basada en la información más reciente disponible al momento de su publicación. En Kohler, nos esforzamos constantemente por mejorar la calidad de nuestros productos. Por lo tanto, Kohler se reserva el derecho de efectuar cambios en las características del producto, embalaje o disponibilidad en cualquier momento, sin previo aviso.

### Cuidado y limpieza

Para obtener los mejores resultados, tenga presente lo siguiente al limpiar su producto KOHLER:

**¡IMPORTANTE! No sumerja el producto en agua.**

- Utilice una esponja o trapo suave y húmedo. Nunca utilice materiales abrasivos como cepillos o estropajos de tallar para limpiar las superficies.
- Para la limpieza, utilice solamente un detergente suave como el jabón líquido para lavar platos y agua tibia. No utilice limpiadores abrasivos que puedan rayar u opacar la superficie.
- Lea atentamente la etiqueta del producto de limpieza para asegurar que no presente riesgos al usarse en el material.
- Siempre pruebe la solución de limpieza en un área oculta antes de aplicarla a toda la superficie.
- No deje por tiempo prolongado los limpiadores en la superficie.

## Cuidado y limpieza (cont.)

- Limpie las superficies y con un trapo limpie completa e inmediatamente el limpiador después de aplicarlo. Limpie con un trapo y seque las superficies cercanas que se hayan rociado.

Para obtener información detallada de limpieza y los limpiadores a considerar, visite [www.kohler.com/clean](http://www.kohler.com/clean). Para solicitar información sobre el cuidado y la limpieza, llame al 1-800-456-4537 y presione 1 para productos Kohler y luego 3 para documentos.

## Garantía limitada de un año

### Para los Estados Unidos y Canadá solamente

Se garantiza que los productos de plomería, los accesorios y la grifería de KOHLER® están libres de defectos de material y mano de obra por un año a partir de la fecha de instalación.

Kohler Co., a su criterio, reparará, reemplazará o realizará los ajustes pertinentes en los casos en que la inspección realizada por Kohler Co. determine que dichos defectos ocurrieron durante el uso normal en el transcurso de un año a partir de la fecha de la instalación. Kohler Co. no se hace responsable de los gastos de desinstalación o instalación.

Para obtener el servicio de garantía, comuníquese con Kohler Co. a través de su distribuidor, contratista de plomería o distribuidor a través de Internet, o escriba directamente a: Kohler Co., Attn.: Customer Service Department, 444 Highland Drive, Kohler, WI 53044, USA, o llame al 1-800-4-KOHLER desde los Estados Unidos, al 1-800-964-5590 desde Canadá, o al 001-877-680-1310 desde México.

**Toda garantía implícita, incluyendo de comercialización e idoneidad del producto para un propósito en particular, se limita expresamente a la duración de la presente garantía. Kohler Co. no se hace responsable por daños particulares, incidentales o indirectos.**

Algunos estados/provincias no permiten limitaciones en cuanto a la duración de una garantía implícita o a la exclusión o limitación de daños particulares, incidentales o indirectos, por lo que estas limitaciones y exclusiones pueden no aplicar a su caso. La presente garantía le otorga ciertos derechos legales específicos. Además, usted puede tener otros derechos que varían de estado a estado y provincia a provincia.

**Ésta es nuestra garantía exclusiva por escrito.**

### Notas:

1. Puede haber variaciones en la reproducción del color entre las imágenes del catálogo y los productos de plomería reales.
2. Kohler Co. se reserva el derecho de efectuar cambios en las

## **Garantía limitada de un año (cont.)**

características, embalaje o disponibilidad de los productos en cualquier momento, sin previo aviso.

COPYRIGHT © 1999, 2000, 2001, 2002 POR KOHLER CO.

## **Garantía de un año**

### **Sólo para México**

KOHLER CO.

Al adquirir el producto, se recomienda verificar que todos los accesorios y componentes estén completos en la caja.

Kohler Co. garantiza que el material y la mano de obra de este producto están libres de defectos, por un (1) año, a partir de la fecha de compra que aparece en la factura o recibo.

1. Kohler Co. prestará servicio únicamente a los productos comercializados a través de sus distribuidores autorizados.
2. A fin de obtener el servicio de garantía, favor de presentar la factura de compra y la garantía correspondiente.
3. Kohler Co., a través de sus distribuidores autorizados, se compromete a reparar el producto defectuoso o a reemplazarlo por uno nuevo o equivalente (en caso de que el producto esté discontinuado) cuando no sea posible la reparación, sin ningún cargo al consumidor.
4. El tiempo de reparación no excederá de seis (6) semanas, a partir de la fecha de recepción del producto.
5. Se recomienda al consumidor que conserve el recibo o factura de compra como protección adicional, pues el mismo puede sustituir a la garantía, en caso de que exista discrepancia en cuanto a la validez de la misma.

### **EXCEPCIONES Y RESTRICCIONES**

La garantía no tendrá validez en los siguientes casos:

1. Cuando el producto no se haya utilizado conforme a las instrucciones de uso y funcionamiento incluidas en el manual del usuario o en las instrucciones de instalación y cuando no se hayan observado las recomendaciones y advertencias allí contenidas.
2. Cuando el producto se haya modificado o desmantelado parcial o totalmente; o manipulado de manera negligente y, como consecuencia, haya sufrido daños atribuibles al consumidor, persona o herrajes no autorizados por Kohler Co.

**Garantía de un año (cont.)**

3. Esta garantía no cubre los daños que resulten de desastres naturales, tales como incendios o casos de fuerza mayor, incluyendo inundaciones, terremotos, tormentas eléctricas, etc. Para obtener una lista de distribuidores cerca de usted y así hacer valer sus derechos bajo esta garantía, llame al 001-877-680-1310.

KOHLER CO., KOHLER, WI 53044 U.S.A.

**IMPORTADOR:**

INTERNACIONAL DE CERÁMICA, S.A.B. DE C.V.

AV. CARLOS PACHECO NO. 7200

CHIHUAHUA, CHIH., MÉXICO C.P. 31060

TEL: 52 (14) 29-11-11

Tomacorriente  
protegido por un  
interruptor GFCI

Llave de paso

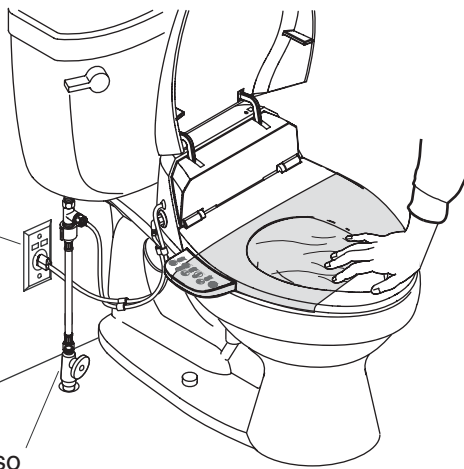

### Pruebe las funciones

- Envuelva el asiento con envoltura de plástico para evitar que el agua del inodoro salpique durante la prueba.
- El asiento está diseñado para que no funcione sin ocupante. Para activar los controles del asiento para fines de prueba, estando de frente hacia el inodoro, coloque su mano o una toallita húmeda en el lado derecho del asiento aproximadamente 1/3 del frente del asiento (como se ilustra).
- Proceda a las secciones "Diagrama del teclado y panel" y "Funcionamiento" para probar las diferentes funciones del asiento.



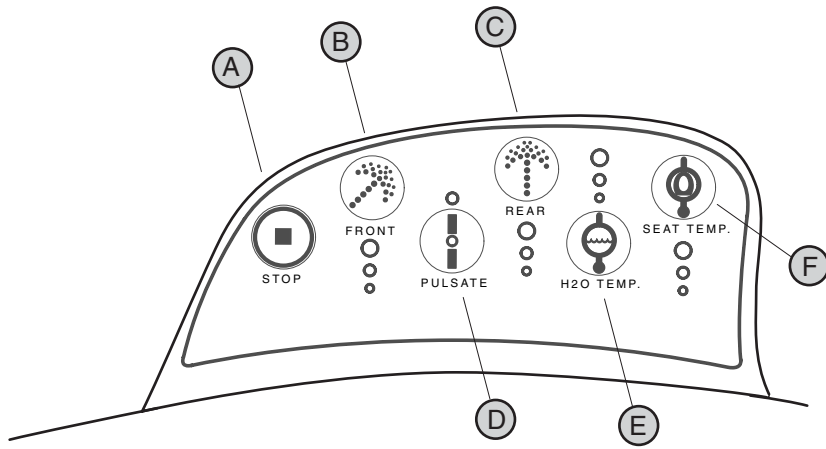

**Teclado**

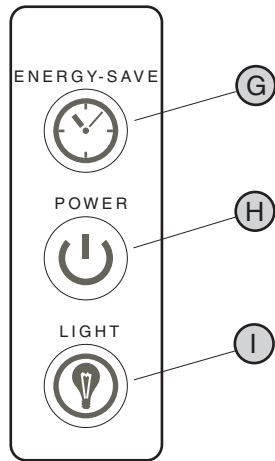

**Panel**

**Diagrama del teclado y panel**

## Funcionamiento

- **A – Alto:** Presione este icono para detener las funciones de lavado del “Frente” o “Trasero”.
- **B – Frente:** Presione el icono para activar la función de lavado del “Frente”. El presionar una vez activa el lavado del frente a un flujo medio, el presionar una segunda vez aumenta el flujo a alto, y el presionar una tercera vez reducirá el flujo a bajo.
- **C – Trasero:** Presione el icono para activar la función de lavado del “Trasero”. El presionar una vez activa el lavado del trasero a un flujo medio, el presionar una segunda vez aumenta el flujo a alto, y el presionar una tercera vez reducirá el flujo a bajo.
- **D – Pulsar:** Presione el icono para comenzar a alternar el flujo. Presione el icono una segunda vez para detener el flujo pulsante y regresar a la velocidad de flujo del flujo previamente seleccionado.
- **E – Temperatura del agua:** Este icono cambia la temperatura del agua de rociado desde baja (95°F, 35°C), a media (99,5°F, 37,5°C), a alta (104°F, 40°C), a apagado.
- **F – Temperatura del asiento:** Este icono cambia la temperatura del asiento desde baja (95°F, 35°C), a media (99,5°F, 37,5°C), a alta (104°F, 40°C), a apagado.
- **G – Ahorro de energía:** Presionar este icono enciende o apaga la función de ahorro de energía. Después de 24 horas de inactividad, el diodo LED indicador de encendido cambia de verde a ámbar y la temperatura del asiento con calefacción y del agua cambia al valor más bajo. Después de 48 horas de inactividad, la temperatura del asiento con calefacción y del agua se apagará. Una vez que el asiento se activa, el diodo LED indicador de encendido cambiará a verde, la temperatura retorna al valor seleccionado por el usuario anterior, y el temporizador se restablece en el modo de ahorro de energía.
- **H – Encendido/apagado:** Presionar este icono enciende o apaga los controles del asiento.
- **I – Luz:** Este icono enciende o apaga la función de luz nocturna de los diodos LED. Las luces se activan por sensor y el cuarto debe estar lo suficientemente oscuro para que las luces se activen.

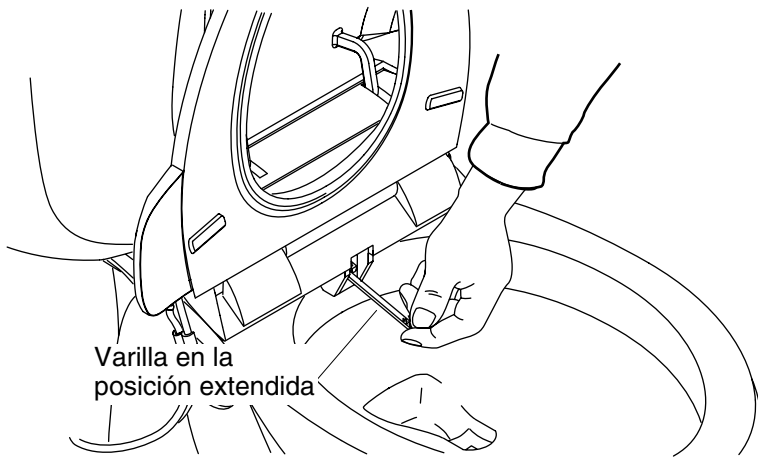

### **Limpie las varillas rociadoras**

**NOTA:** Las varillas rociadoras sólo se pueden extender para su limpieza cuando el asiento no está activado ni ocupado.

- Levante la tapa y el asiento.
- Jale las varillas hacia fuera y sosténgalas para limpiarlas.
- Limpie la varilla rociadora con un cepillo de cerdas suaves.
- Suelte la varilla para que se retraiga.
- Repita los pasos anteriores para la otra varilla rociadora.

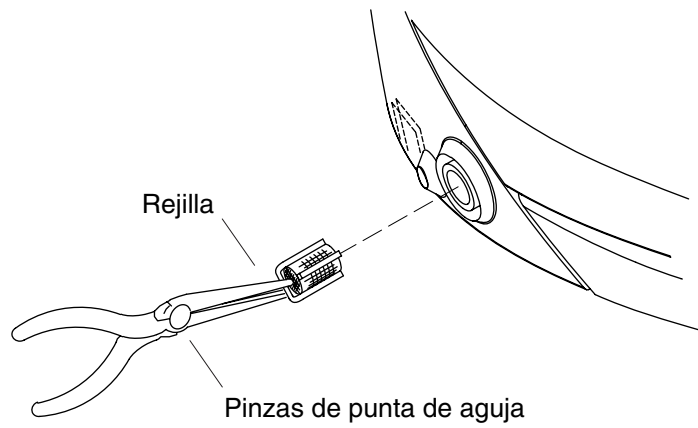

### Limpie la rejilla

- Cierre el suministro de agua en la llave de paso.
- Desconecte la manguera de suministro de agua del asiento.
- Utilice unas pinzas de punta de aguja para extraer con cuidado la rejilla de la entrada del asiento.
- Limpie la rejilla con un cepillo de cerdas suaves.
- Vuelva a instalar la rejilla.

**¡IMPORTANTE! Riesgo de daños al producto.** Tenga cuidado de no dañar las roscas de la conexión.

- Vuelva a conectar la manguera de suministro de agua al asiento.
- Abra el suministro de agua.
- Revise todas las conexiones para asegurarse que no haya fugas y ajuste según sea necesario.

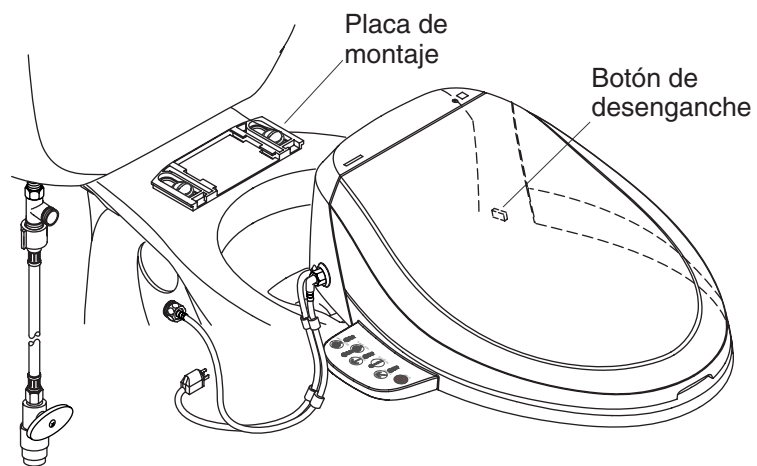

## Desmonte el asiento

- Cierre el suministro de agua en la llave de paso.
- Accione la descarga del inodoro para aliviar la presión que pueda haber en la manguera de suministro de agua.

**NOTA:** El asiento contendrá agua hasta que se drene. Consulte la sección "Drene el agua del asiento".

- Desenchufe el asiento de la caja eléctrica.
- De la válvula en T, desconecte la manguera de suministro de agua.
- Oprima el botón de desenganche.
- Deslice el asiento hacia delante para desenganchar el asiento de la placa de montaje.

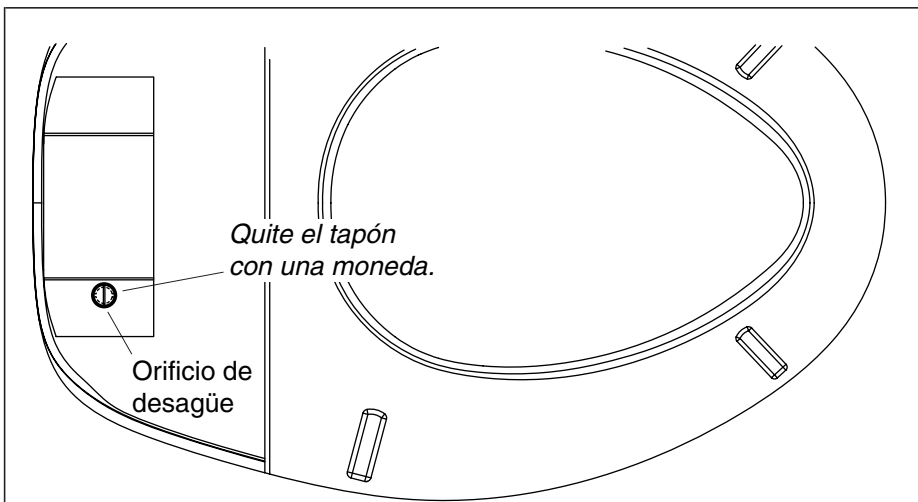

### Drene el agua del asiento



**PRECAUCIÓN: Riesgo de daños al producto.** Cuando el asiento no se va utilizar por periodos prolongados de tiempo, o si existe la posibilidad de temperaturas de congelamiento, se debe drenar el agua del asiento.

- Cierre el suministro de agua y desenchufe la unidad.
- Desmonte el asiento del inodoro. Consulte la sección "Desmonte el asiento".
- Utilizando una moneda, gire el tapón de desagüe 1/4 de vuelta hacia la izquierda. Retire el tapón de desagüe.
- Drene el agua del asiento.
- Vuelva a instalar el tapón de desagüe.

### Procedimiento para resolver problemas

Esta guía para resolver problemas está diseñada únicamente como ayuda general. Un representante de servicio autorizado de Kohler o un electricista calificado debe resolver todos los problemas eléctricos. Para obtener servicio cubierto por la garantía, póngase en contacto con el vendedor o el distribuidor mayorista.

## Procedimiento para resolver problemas (cont.)

### Funciones generales

Síntomas	Causas probables	Acción recomendada
1. Las funciones no funcionan.	<p>A. Ocurrió un corte en la energía eléctrica.</p> <p>B. El cable eléctrico está desconectado.</p> <p>C. El diodo LED indicador de encendido/apagado está apagado.</p>	<p>A. Espere hasta que se restablezca la energía eléctrica.</p> <p>B. Enchufe el cable eléctrico en un tomacorriente.</p> <p>C. Presione el icono "Encendido/Apagado".</p>
2. La luz de encendido no está encendida.	<p>A. El cable eléctrico puede estar flojo o desconectado.</p> <p>B. El interruptor de circuito con pérdida a tierra (GFCI) puede haberse disparado.</p> <p>C. El interruptor de circuito se ha disparado.</p> <p>D. Ninguna de las acciones anteriores corrigen el síntoma.</p>	<p>A. Verifique la conexión del cable eléctrico.</p> <p>B. Restablezca el GFCI y determine el problema.</p> <p>C. Restablezca el interruptor de circuito y determine el problema.</p> <p>D. Consulte a un representante de servicio de Kohler.</p>
3. El asiento está flojo.	<p>A. Los tornillos y tuercas están flojos.</p>	<p>A. Apriete los tornillos y tuercas conforme a la guía de instalación.</p>
4. El agua no rocía de las varillas rociadoras o de las boquillas.	<p>A. El asiento no detecta al usuario.</p> <p>B. La llave de paso está cerrada.</p> <p>C. La rejilla del suministro de agua está tapada.</p>	<p>A. Siéntese en el asiento.</p> <p>B. Abra la llave de paso.</p> <p>C. Limpie la rejilla conforme a la guía de instalación.</p>

<b>Procedimiento para resolver problemas (cont.)</b>		
<b>Funciones generales</b>		
<b>Síntomas</b>	<b>Causas probables</b>	<b>Acción recomendada</b>
	<b>D.</b> Ninguna de las acciones anteriores corrigen el síntoma.	<b>D.</b> Consulte a un representante de servicio de Kohler.
<b>Funciones de limpieza</b>		
<b>Síntomas</b>	<b>Causas probables</b>	<b>Acción recomendada</b>
<b>1.</b> No hay flujo de agua.	<b>A.</b> La llave de paso está cerrada. <b>B.</b> El sensor del asiento no detecta al usuario.	<b>A.</b> Abra la llave de paso. <b>B.</b> Consulte la información sobre la activación del asiento en la sección "Funcionamiento".
<b>2.</b> La presión de agua es baja.	<b>A.</b> La rejilla está obstruida.	<b>A.</b> Consulte la sección "Limpie la rejilla".
<b>3.</b> El agua deja de fluir de la varilla rociadora antes de yo termine de limpiarme.	<b>A.</b> Un minuto después de presionar uno de los iconos de rociado, el lavado se detiene automáticamente. <b>B.</b> El sensor del asiento no detecta al usuario.	<b>A.</b> Presione otra vez el icono "Trasero" o "Frente". <b>B.</b> Consulte la información sobre la activación del asiento en la sección "Funcionamiento".
<b>4.</b> Se escuchan goteos antes y después de utilizar las funciones de limpieza.	<b>A.</b> La unidad está en el ciclo de limpieza para antes y después del uso.	<b>A.</b> No es necesario realizar acción alguna.
<b>Tapa de cierre lento</b>		
<b>Síntomas</b>	<b>Causas probables</b>	<b>Acción recomendada</b>
<b>1.</b> La velocidad de cierre del asiento y la tapa varía en el verano y el invierno.	<b>A.</b> Debido a los cambios en la temperatura ambiental.	<b>A.</b> Ninguna



## Procedimiento para resolver problemas (cont.)

### Sensor del asiento

Síntomas	Causas probables	Acción recomendada
1. Las funciones de lavado, desodorizante o aire funcionan al presionar el icono cuando el asiento no está ocupado.	A. El sensor del asiento está cubierto por un objeto o el asiento está mojado.	A. Elimine el agua u objeto del área del sensor del asiento.
2. A pesar de que el asiento está ocupado, la función de rociado no funciona.	A. Tal vez el sensor del asiento no pueda detectar a usted, dependiendo de cómo esté sentado.	A. Cambie la manera de sentarse.

### Otro

Síntomas	Causas probables	Acción recomendada
1. El asiento se mueve hacia arriba y hacia abajo, y a la derecha e izquierda.	A. Los pernos de la placa de montaje que fijan la unidad principal están flojos.	A. Apriete los pernos de la placa de montaje.

### Información de servicio

- Para preguntas de servicio e instalación, llame al 1-800-4-KOHLER.

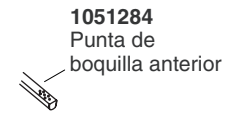
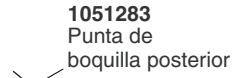
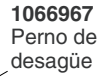
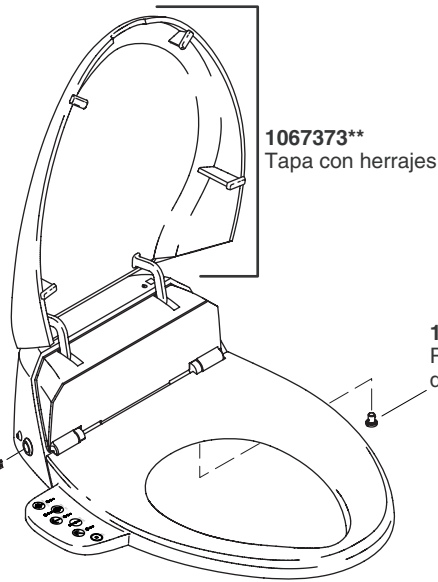
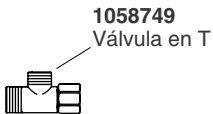
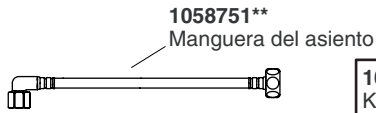
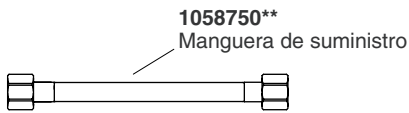
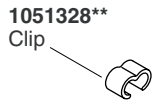
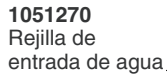
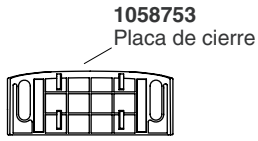

**\*\*Se debe especificar el código del acabado/color con el pedido.**

**Piezas de repuesto**

1054179-5-**G**

**USA: 1-800-4-KOHLER**  
**Canada: 1-800-964-5590**  
**México: 001-877-680-1310**

**[kohler.com](http://kohler.com)**

THE BOLD LOOK  
OF **KOHLER**®

**©2006 Kohler Co.**

1054179-5-G