

Homeowners Guide

Pivot Shower Doors

K-702400, K-702402, K-702404,
K-702406, K-702408, K-702410,
K-702412, K-702414

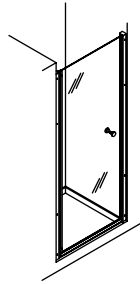

Français, page "Français-1"
Español, página "Español-1"

THE BOLD LOOK
OF **KOHLER**®

Thank You For Choosing Kohler

Thank you for choosing The Bold Look of Kohler. Kohler craftsmanship offers you a rare combination of proven performance and graceful sophistication that will satisfy you for years to come. The dependability and beauty of your new shower door will surpass your highest expectations. We're proud of our products here at Kohler, and we know you will be too.

Please take a few minutes to study this Homeowners Guide. Pay special attention to the Care and Cleaning instructions.

All information in this manual is based upon the latest product information available at the time of publication. At Kohler, we constantly strive to improve the quality of our products. We reserve the right to make changes in product characteristics, packaging, or availability at any time without notice.

Your Kohler Shower Door

Your new Kohler shower door blends remarkable styling and beauty with exceptional performance and reliability. Each shower door is precision engineered and constructed of premium quality materials to provide trouble-free operation for years to come.

The reliability that results from quality parts and construction will make your new Kohler shower door a welcome addition to your home.

Your Kohler shower door is designed to withstand the rigors of residential use. Tempered glass, stainless steel hardware, and jamb bumpers create a combination of non-corrosive durability, long-lasting performance and simple elegance that will provide you years of performance.

Care and Cleaning Instructions

Do not use bristle brushes or abrasive sponges on the surfaces of your shower door.

Never use abrasive cleaners.

Do not allow cleaners to sit or soak on shower door surfaces.

Use a shower squeegee to clean the glass doors after showering.

Rinse and wipe the fixtures after cleaning to prevent soap build-up.

Products to consider for use when cleaning your glass door panels include: Formula 409[®] Glass and Surface Citrus Scent, Glass Plus[®], and Windex[®] Original.

One-Year Limited Warranty

For the U.S.A. and Canada Only

KOHLER[®] plumbing fixtures, faucets and fittings are warranted to be free of defects in material and workmanship for one year from date of installation.

Kohler Co. will, at its election, repair, replace or make appropriate adjustment where Kohler Co. inspection discloses any such defects occurring in normal usage within one year after installation. Kohler Co. is not responsible for removal or installation costs.

To obtain warranty service, contact Kohler Co. either through your Dealer, Plumbing Contractor, Home Center or E-tailer, or by writing Kohler Co., Attn.: Customer Service Department, 444 Highland Drive, Kohler, WI 53044, USA, or by calling 1-800-4-KOHLER from within the USA, 1-800-964-5590 from within Canada and 001-877-680-1310 from within Mexico.

Implied warranties including that of merchantability and fitness for a particular purpose are expressly limited in duration to the duration of this warranty, Kohler Co. disclaims any liability for special, incidental or consequential damages. Some states/provinces do not allow limitations on how long an implied warranty lasts, or the exclusion or limitation of special, incidental or consequential damages so these limitations and exclusions may not apply to you. This warranty gives you specific legal rights. You may also have other rights which vary from state/province to state/province.

This is our exclusive written warranty.

One-Year Limited Warranty (cont.)

Notes:

1. There may be variation in color fidelity between catalog images and actual plumbing fixtures.
2. Kohler Co. reserves the right to make changes in product characteristics, packaging or availability at any time with out notice.

COPYRIGHT © 1999, 2000, 2001, 2002 BY KOHLER CO.

One-Year Warranty

For Mexico Only

KOHLER CO.

It is recommended that at the time of purchase, you verify that all accessories and components are complete in this package.

This Kohler product is warranted to be free of defects in material and workmanship for one (1) year from the date of purchase as shown on the invoice or receipt.

1. Kohler Co. will only service its commercialized products through its authorized distributors.
2. To obtain warranty service, please present the invoice and corresponding warranty.
3. Through its authorized distributors, Kohler Co. promises to repair the defective product or provide a new replacement or an equivalent model (in those cases that the model has been discontinued) when the product is beyond repair, without any charge to the consumer.
4. The time of repair will not exceed six (6) weeks commencing on the date the product is received.
5. It is recommended that the consumer save the invoice or receipt as additional protection, as it may substitute the warranty in the case that there is a discrepancy in the validity of the warranty.

EXCEPTIONS AND RESTRICTIONS

The Warranty will not be valid in the following cases:

1. When the product is not operated in accordance with the instructions concerning use and operation set forth in the owner's manual or installation instructions, and when the recommendations and warnings included are not observed.
2. When the product has been modified or dismantled partially or totally; or has been used in a negligent fashion and as a consequence has suffered damages attributable to the consumer, individual, or hardware not authorized by Kohler Co.
3. This warranty does not cover the damages as a result of disaster such as fire or acts of God, including flooding, earthquake, or electric storms, etc. To obtain a list of distributors in your area where you can exercise your rights under this warranty, please call 001-877-680-1310.

KOHLER CO., KOHLER, WI 53044 U.S.A.

IMPORTER:

INTERNACIONAL DE CERMICA, S.A. DE C.V.

AV. CARLOS PACHECO NO. 7200

CHIHUAHUA, CHIH., MEXICO C.P. 31060

TEL: 52 (14) 29-11-11

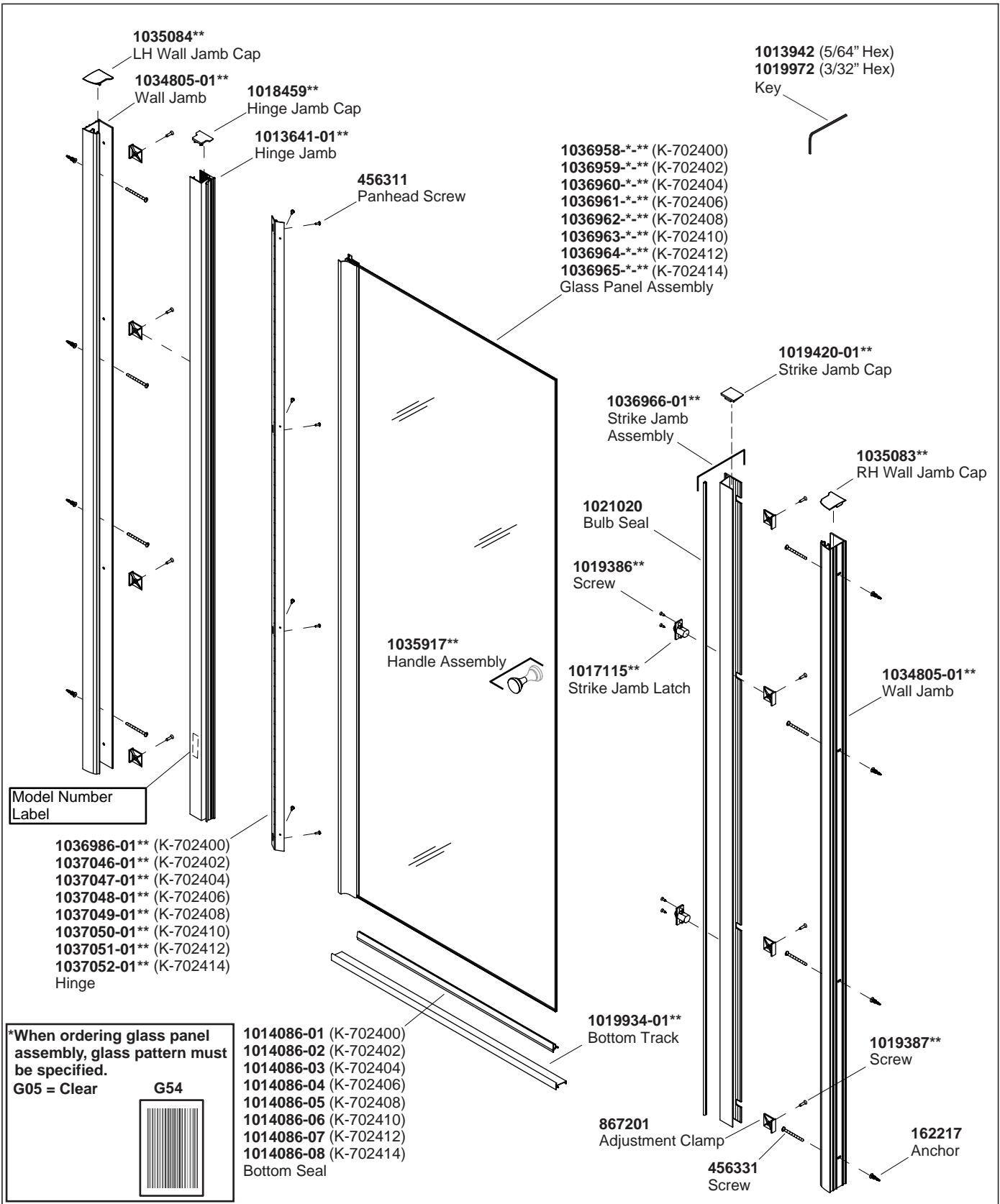

**Finish/color code must be specified when ordering.

Service Parts

1036384**
Skin Pack

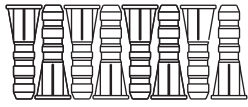

Wall Anchor

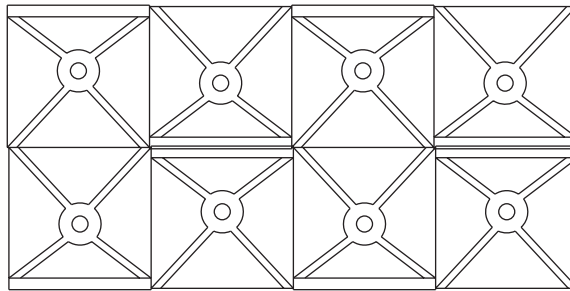

Adjustment Clamp

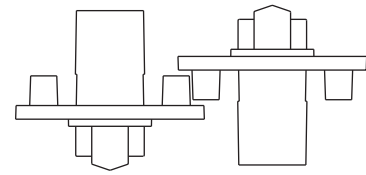

Latch

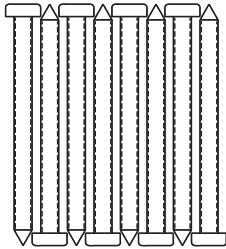

Screw



Screw

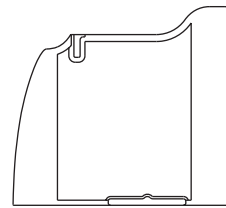

Left Wall Jamb Cover

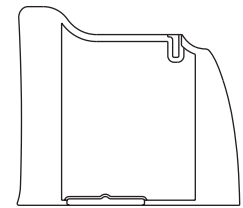

Right Wall Jamb Cover

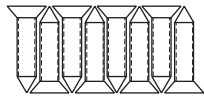

Screw



Screw



5/64" Hex Key



3/32" Hex Key

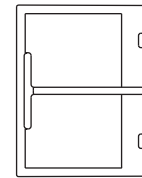

Strike Jamb Cover

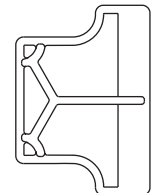

Left Pivot Cover

****Finish/color code must be specified when ordering.**

Guide du Propriétaire

Portes Pivotantes de Douche

Merci d'Avoir Choisi la Société KOHLER

Merci d'avoir choisi la ligne le Bold Look de KOHLER. Le travail soigné des Artisans de KOHLER, vous fera apprécier une rare combinaison de performances prouvées et une sophistication gracieuse, qui vous satisferont pour les années à venir. La fiabilité et la beauté de votre nouvelle porte de douche surpasseront vos plus grandes attentes. Chez KOHLER, nous sommes fiers du rendement de nos produits et nous savons qu'il en sera de même pour vous.

S'il vous plaît, prenez quelques minutes pour consulter votre Guide du Propriétaire. Portez une attention toute particulière aux instructions d'Entretien et de Nettoyage.

Tous les renseignements contenus dans ce guide ont été revus et corrigés avant sa publication. Chez KOHLER, nous améliorons toujours nos produits. Nous nous réservons le droit d'apporter toutes modifications aux caractéristiques, conditionnements et disponibilités des produits, et ceci à tout moment et sans préavis.

Votre Porte de Douche KOHLER

Votre nouvelle porte de douche KOHLER combine le style classique avec la beauté et une performance exceptionnelle. Chaque porte est conçue avec précision et fabriquée avec des matériaux de la plus haute qualité pour garantir un fonctionnement sans problème.

La fiabilité des pièces et de la structure de votre porte de douche KOHLER rehausseront votre expérience dans la salle de bain.

Votre porte de douche KOHLER est conçue pour résister aux exigences d'usage les plus strictes. Le verre trempé, la quincaillerie en acier inoxydable et les butées des montants créent un ensemble de durabilité libre de corrosion, performance fiable et élégance vous garantissent des années de service durable.

Instructions d'Entretien et de Nettoyage

Ne pas utiliser de brosses dures ou des éponges qui sont abrasives sur les surfaces de la porte de douche.

Ne jamais utiliser des nettoyants abrasifs.

Ne laissez pas les détergents trop longtemps sur les surfaces de la porte de douche.

Nettoyez la vitre avec un lave glasse après la douche.

Rincez et essuyez l'appareil sanitaire après l'avoir nettoyée.

Considérez ces produits pour nettoyer votre porte en vitre : Formula 409[®] Vitre et Surface Senteur Citron, Glass Plus[®], et Windex[®] Original.

Garantie Limitée de Un An

É.U. et le Canada Seulement

Les robinets, meubles et accessoires KOHLER[®] sont garantis contre tout défaut matériel et de fabrication pour un an, à partir de la date de l'installation.

La Société KOHLER jugera de la réparation, du remplacement ou du réglage approprié et ceci après une inspection faite par la Société KOHLER ; tous défauts seront uniquement dû à une utilisation normale, et ceci pendant un an à partir de la date d'installation. La Société KOHLER n'est pas responsable des coûts de désinstallation ou de l'installation.

Pour vous prévaloir du service en vertu de cette garantie, contactez la Société KOHLER par l'intermédiaire de votre Concessionnaire ou Entrepreneur Plombier, Centre de Rénovation, Revendeur par Internet ou par écrit à : Département du Service Clientèle, 444 Highlands Drive, KOHLER, Wisconsin 53044. USA , ou en

Garantie Limitée de Un An (cont.)

composant le 1-800-4-KOHLER à partir des É.U., le 1-800-964-5590 à partir du Canada et le 001-877-680-1310 depuis le Mexique.

La durée des garanties tacites, y compris celles de ça commercialité et d'aptitude à un emploi particulier, se limite expressément à la durée de la présente garantie. La Société KOHLER décline toute responsabilité contre tout dommage particulier, accidentel ou préjudice indirect. Certains états ou provinces ne permettent pas la limitation sur la durée de la garantie, ou l'exclusion ou la limitation spéciale, de dommages occasionnés, ou corrélatif à un accident, de sorte que ces limitations ou exclusions pourraient ne pas s'appliquer dans votre cas. La présente garantie vous donne des droits légaux spécifiques. Vous pouvez également avoir d'autres droits qui varient d'une Province à l'autre.

Ceci constitue notre garantie écrite exclusive.

Remarques :

1. Il se peut que les couleurs des produits illustrés dans les catalogues présentent quelques variations par rapport aux couleurs réelles.
2. La Société KOHLER se réserve le droit d'apporter toutes modifications aux caractéristiques, conditionnements et disponibilités des produits, à tout moments et, ceci sans préavis.

COPYRIGHT © 1999, 2000, 2001, 2002 PAR KOHLER CO.

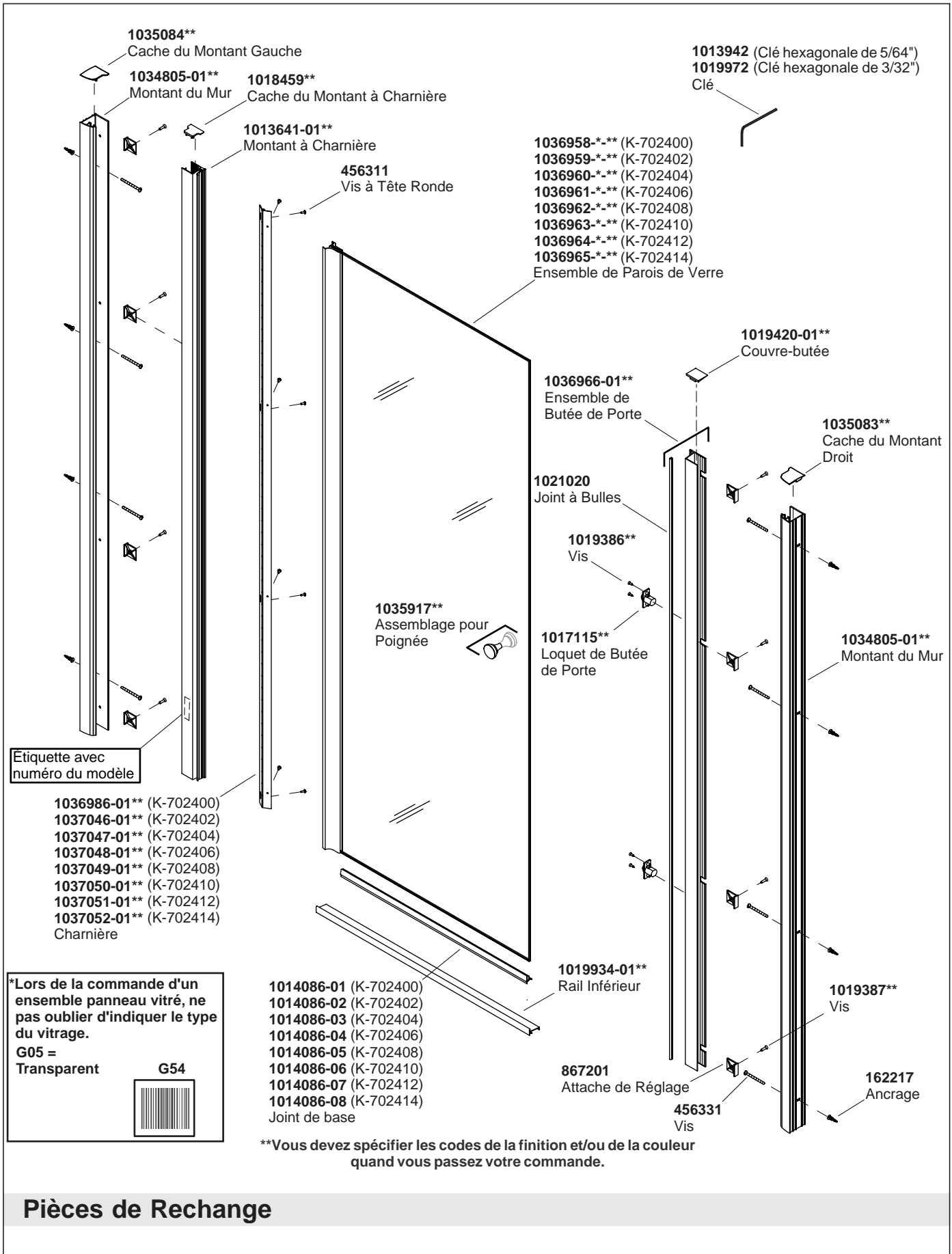

Pièces de Rechange

1036384**
Emballage Pelliplaqué

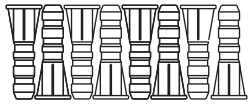

Ancrage Mural

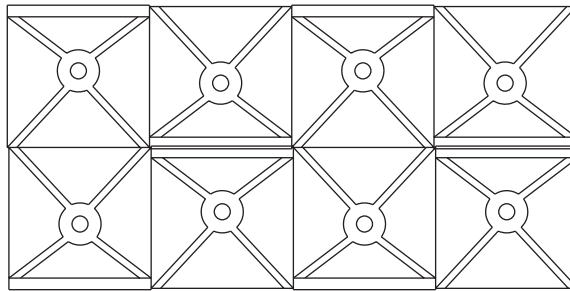

Attache de Réglage

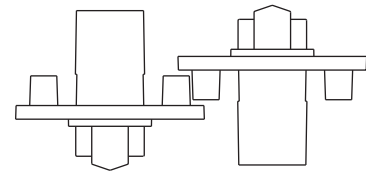

Loquet

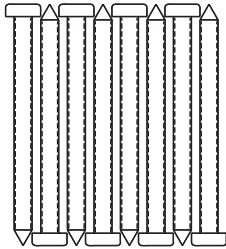

Vis



Vis

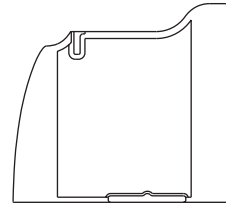

Cache du Montant Gauche

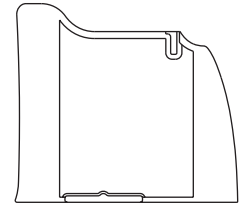

Cache du Montant Droit

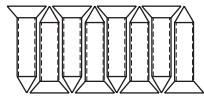

Vis



Vis



Clé Hexagonale de 5/64"



Clé Hexagonale de 3/32"

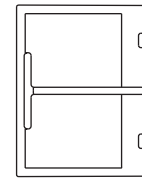

Couvre-butée

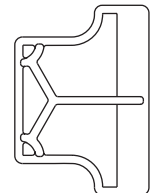

Cache du Montant à
Charnière

****Vous devez spécifier les codes de la finition et/ou de la couleur
quand vous passez votre commande.**

Guía del Usuario

Puertas batientes de ducha

Gracias por elegir los productos de Kohler

Gracias por elegir la línea de productos de The Bold Look of Kohler. La artesanía de Kohler le ofrece una rara combinación de rendimiento comprobado y agraciada elegancia capaces de satisfacer sus exigencias durante muchos años. La fiabilidad y belleza de su nueva puerta de ducha sobrepasarán sus mayores expectativas. En Kohler, nos sentimos orgullosos de nuestros productos y sabemos que usted también lo estará.

Tome unos minutos para leer esta Guía del Usuario. Preste especial atención a las instrucciones de cuidado y limpieza.

Toda la información contenida en las instrucciones está basada en la información más reciente disponible al momento de su publicación. En Kohler, nos esforzamos constantemente por mejorar la calidad de nuestros productos. Por lo tanto, Kohler se reserva el derecho de efectuar cambios en las características del producto, embalaje o disponibilidad en cualquier momento, sin previo aviso.

Su puerta de ducha Kohler

Su nueva puerta de ducha Kohler armoniza estilo y belleza extraordinarios con un rendimiento y fiabilidad excepcionales. Cada puerta de ducha se ha fabricado con la mayor precisión y los materiales de la más alta calidad para proporcionar un funcionamiento sin problemas en el futuro.

La fiabilidad y calidad de las piezas y de la estructura harán de su nueva puerta de ducha una valiosa adición para su hogar.

Su puerta de ducha Kohler está diseñada para soportar los rigores del uso residencial. El vidrio templado, las fijaciones de acero inoxidable y los topes crean una combinación de durabilidad sin corrosión, funcionamiento duradero y sencilla elegancia que le proporcionará fiabilidad durante años.

Instrucciones de cuidado y limpieza

No utilice cepillos de cerdas o esponjas abrasivas en las superficies de su puerta de ducha.

Nunca utilice productos de limpieza abrasivos.

No deje que los productos de limpieza se asienten o reposen sobre las superficies de la puerta de ducha.

Utilice un enjugador limpiacristales para limpiar las puertas de vidrio tras ducharse.

Enjuague y seque los aparatos sanitarios después de limpiarlos para evitar la acumulación de jabón.

Considere los siguientes productos para limpiar los paneles de vidrio de la puerta: Formula 409® para vidrios y superficies con fragancia de limón, Glass Plus®, y Windex® Original.

Garantía limitada de un año

Para los Estados Unidos y Canadá solamente

Se garantiza que los aparatos sanitarios, accesorios y la grifería de KOHLER® están libres de defectos de material y fabricación por un año a partir de la fecha de instalación.

Kohler Co., a su elección, reparará, reemplazará o hará los ajustes apropiados en los casos en que la inspección realizada por Kohler Co. demuestre la presencia de cualquier defecto ocurrido con el uso normal en el transcurso de un año desde la fecha de la instalación. Kohler Co. no se hace responsable por los gastos de instalación o remoción.

Para obtener el servicio de garantía, comuníquese con Kohler a través de su distribuidor, contratista de plomería o distribuidor a través de Internet, o escriba directamente a: Kohler Co., Att: Customer Service Department, 444 Highland Drive, Kohler, WI 53044, USA, o llame al 1-800-4-KOHLER desde los Estados

Garantía limitada de un año (cont.)

Unidos, al 1-800-964-5590 desde Canadá, o al 001-877-680-1310 desde México.

Toda garantía implícita en relación a productos de uso comercial, incluyendo la comercialización e idoneidad del producto para un uso determinado, se limita expresamente a la duración de la presente garantía. Kohler Co. no se hace responsable por daños especiales, incidentales o emergentes. Algunos estados no permiten limitaciones en cuanto a la duración de la garantía implícita o a la exclusión o limitación de daños especiales, incidentales o de consecuencia, por lo que es posible que estas limitaciones y exclusiones no le afecten. La presente garantía le otorga ciertos derechos legales específicos. Además, es posible que usted cuente con derechos que varían de estado a estado y provincia a provincia.

El presente documento constituye nuestra garantía exclusiva por escrito.

Notas:

1. Puede que haya leves variaciones de color entre las imágenes del catálogo y los aparatos sanitarios actuales.
2. Kohler Co. se reserva el derecho de efectuar cambios en las características del producto, embalaje o disponibilidad en cualquier momento, sin previo aviso.

COPYRIGHT © 1999, 2000, 2001, 2002 POR KOHLER CO.

Garantía de un año

México solamente

KOHLER CO.

Al adquirir el producto, se recomienda verificar que todos los accesorios y componentes contenidos en la caja estén completos.

Kohler Co. garantiza la falta de defectos de material o fabricación en este producto, por un (1) año, a partir de la fecha de compra que aparece en la factura o recibo.

1. Kohler Co. prestará servicio únicamente a los productos comercializados a través de sus distribuidores autorizados.
2. A fin de obtener el servicio de garantía, favor de presentar la factura de compra y la garantía correspondiente.
3. Kohler Co., a través de sus distribuidores autorizados, se compromete a reparar el producto defectuoso o a reemplazarlo por uno nuevo o equivalente (en caso de que el producto esté descontinuado) cuando no sea posible la reparación, sin ningún cargo al consumidor.
4. El tiempo de reparación no excederá de seis (6) semanas, a partir de la fecha de recepción del producto.
5. Se recomienda al consumidor que conserve el recibo o factura de compra como protección adicional, pues el mismo puede sustituir a la garantía, en caso de que exista discrepancia en cuanto a la validez de la misma.

EXCEPCIONES Y RESTRICCIONES

La garantía no tendrá validez en los siguientes casos:

1. Cuando el producto no haya sido utilizado conforme a la instrucciones de uso y funcionamiento incluidas en el manual del usuario y cuando no se hayan observado las recomendaciones y advertencias allí contenidas.
2. Cuando el producto se haya modificado o desmantelado parcial o totalmente; o manipulado de manera negligente y, como consecuencia, haya sufrido daños atribuibles al consumidor, persona o talleres no autorizados por Kohler Co.
3. Esta garantía no cubre los daños que resulten como consecuencia de desastres naturales, tales como incendios o actos divinos, incluyendo inundaciones, tormentas eléctricas u otros. Para obtener una lista de distribuidores cerca de usted y así hacer valer sus derechos bajo esta garantía, llame al 001-877-680-1310.

KOHLER CO., KOHLER, WI 53044 U.S.A.

Garantía de un año (cont.)

IMPORTADOR:

INTERNACIONAL DE CERÁMICA, S.A. DE C.V.

AV. CARLOS PACHECO NO. 7200

CHIHUAHUA, CHIH., MÉXICO C.P. 31060

TEL: 52 (14) 29-11-11

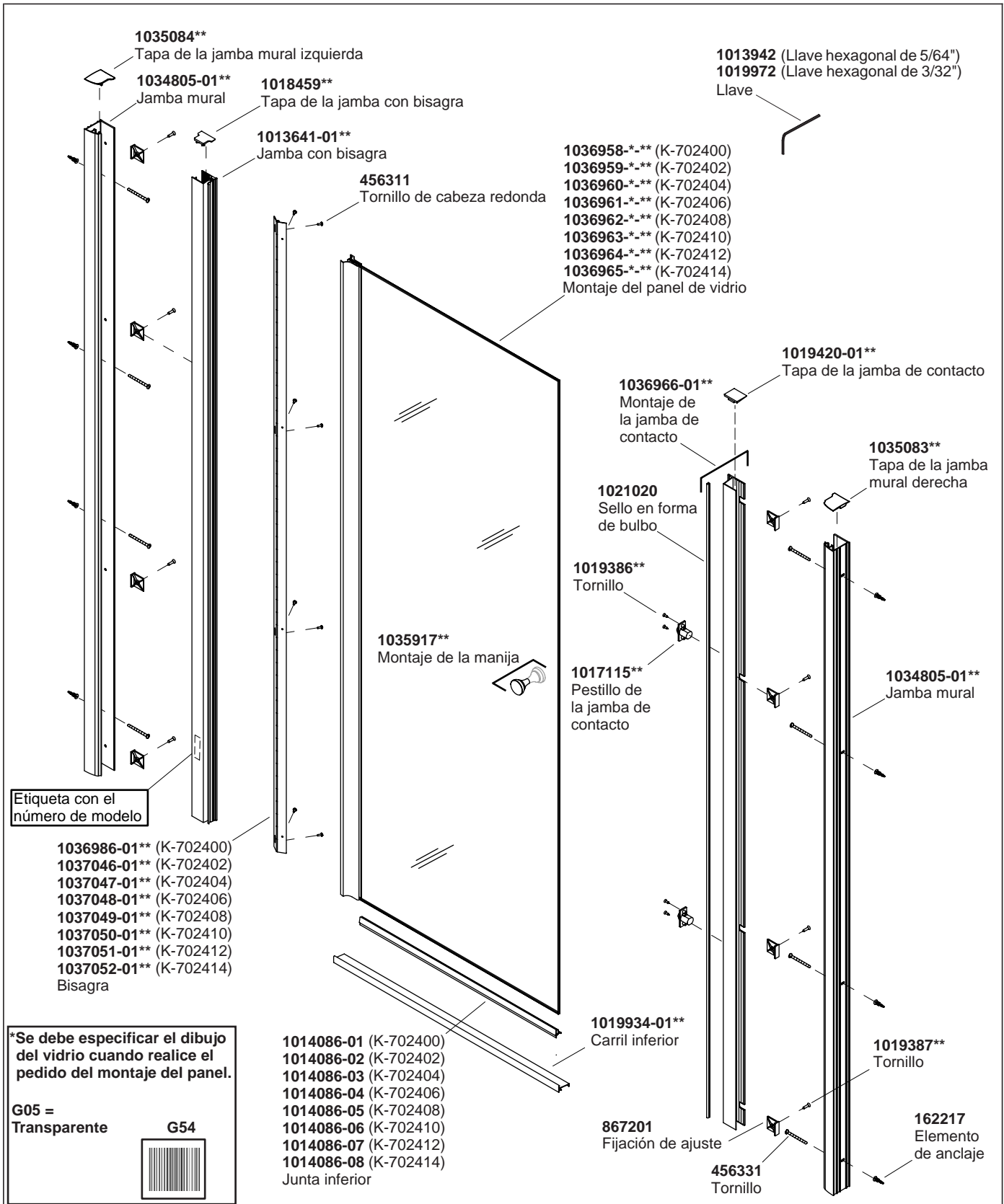

Piezas de repuesto

1036384**

Embalaje sistema skin

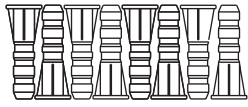

Elemento de anclaje mural

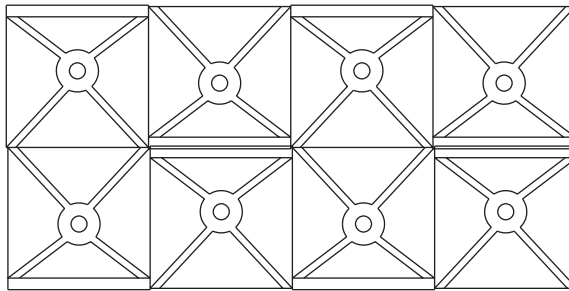

Fijación de ajuste

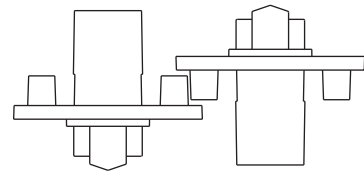

Pestillo

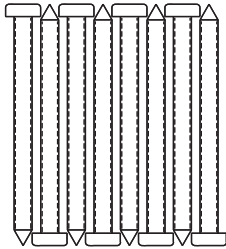

Tornillo



Tornillo

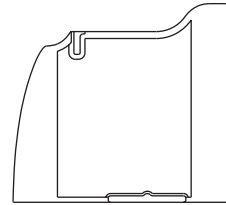

Tapa de la jamba mural izquierda

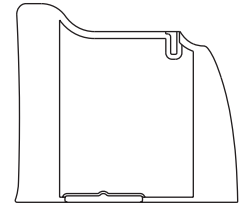

Tapa de la jamba mural derecha

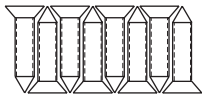

Tornillo



Tornillo



Llave hexagonal de 5/64"

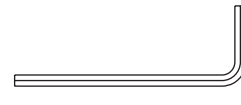

Llave hexagonal de 3/32"

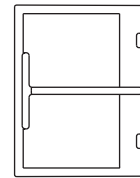

Tapa de la jamba de contacto

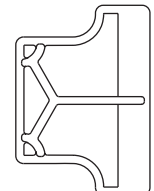

Tapa de la jamba con bisagra

**Se debe especificar el código del acabado/color con el pedido.

USA: 1-800-4-KOHLER
Canada: 1-800-964-5590
México: 001-877-680-1310

kohler.com

THE BOLD LOOK
OF **KOHLER**®

©2004 Kohler Co.

1036565-5-A