

# Installation Guide

## Single-Control Bath and Shower Trim

K-T11552



K-T11553



**M** product numbers are for Mexico (i.e. K-12345**M**)  
Los números de productos seguidos de  
**M** corresponden a México (Ej.  
K-12345**M**)  
Français, page "Français-1"  
Español, página "Español-1"

1064111-2-A

THE BOLD LOOK  
OF **KOHLER**®

# IMPORTANT INSTRUCTIONS



**WARNING: Risk of scalding or other severe injury.**

- Before completing installation, the installer must set the maximum water temperature setting of this valve to minimize the risks associated with scalding hazards according to ASTM F 444.
- Do not install a shut-off device on either outlet of this valve. The installation of any such device may create a cross-flow condition at the valve and affect the water temperature.
- Factors that change the temperature of the water supplied to the valve, such as seasonal water temperature changes, and water heater replacement or servicing, will change the maximum water temperature supplied by the valve and may create a scalding hazard. The pressure-balanced valve **will not** compensate for changes in the water supply temperature; adjust the maximum water temperature setting of this pressure-balanced valve when such changes occur.
- Pressure-balanced valves may not provide protection against scalding if there is a failure of other temperature-limiting devices elsewhere in the plumbing system.



**WARNING: Risk of product damage.** Only silicone based lubricants should be used with these valves. Use of petroleum based lubricants on the valve is harmful to the O-rings, seals, and plastic components. Use of petroleum based lubricants will void the warranty.

**The installer is responsible for installing the valve and adjusting the maximum water temperature of this pressure-balanced valve according to instructions.**

**This valve meets or exceeds ANSI A112.18.1 and ASSE 1016.**

If you do not understand any of the installation or temperature adjustment instructions in this document, in the United States please contact our Customer Service Department at **1-800-4-KOHLER**. Outside the U.S., please contact your distributor.

**IMPORTANT NOTICE TO INSTALLERS!** Please fill in the blanks in the information box in the Homeowners Guide and on the valve label. Retain the Homeowners Guide for future reference.

## Tools and Materials

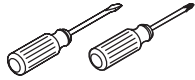

Assorted  
Screwdrivers

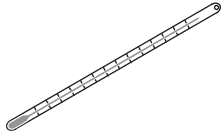

Thermometer



Plumbers  
Putty



Thread Sealant  
Tape



Hex Wrench

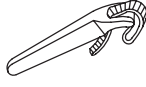

Strap  
Wrench

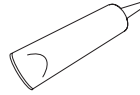

Caulk or  
Silicone Sealant

## Thank You For Choosing Kohler Company

We appreciate your commitment to Kohler quality. Please take a few minutes to review this manual before you start installation. If you encounter any installation or performance problems, please don't hesitate to contact us. Our phone numbers and website are listed on the back cover. Thanks again for choosing Kohler Company.

## Before You Begin



**CAUTION: Risk of personal injury.** The water temperature should never be set above 120° F (49° C).

- Observe all local plumbing and building codes.
- The finished wall or bath/shower unit must be installed prior to installing this trim.
- Before installing the trim, determine if the maximum water temperature is acceptable to the user. If temperature adjustment is needed, refer to the "Optional Temperature Limiting Adjustment" section of this guide.
- The valve shuts off by water pressure. Do not force the handle in any direction. To turn the valve off, gently turn it to the "OFF" position.
- Shut off the main water supply.
- Refer to the caulk or silicone sealant manufacturer's instructions for preferred caulking techniques.
- Kohler Co. reserves the right to make revisions in the design of products without notice, as specified in the Price Book.

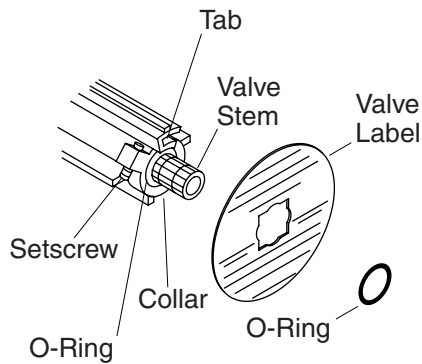

## 1. Optional Temperature Limiting Adjustment

**⚠ CAUTION: Risk of personal injury.** The water temperature should never be set above 120°F (49°C).

**NOTE:** Do not remove the O-ring and collar at this time. Removing the O-ring and collar will change the factory setting for the maximum water temperature.

- Turn the valve clockwise to the full open position and let the hot water run for several minutes. Position a thermometer in the water stream and check the temperature.
- If the water temperature **does not require changes**, proceed to the "Install the Spout" section of this guide.
- For **minor water temperature changes**, adjust the setscrew, and recheck the water temperature.
- For **major water temperature changes**, remove the O-ring and collar from the valve stem. Slowly rotate the valve stem until the desired maximum water temperature is reached.
- Reinstall the collar on the valve stem with the setscrew against the side of the tab.
- Reinstall the O-ring, rotate the valve stem counterclockwise to shut the water off.
- Recheck the water temperature.
- Complete the information on the valve label (if supplied).

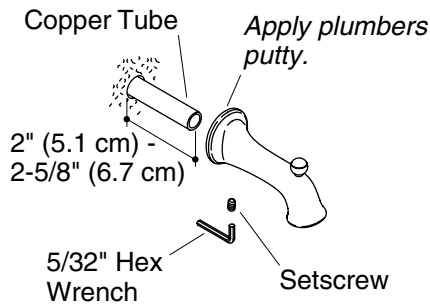

**Slip-Fit Spout**

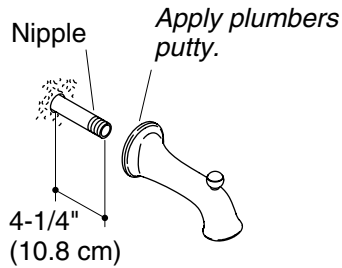

**Threaded Spout**

## 2. Install the Spout

### Slip-Fit Spout

- Remove the temporary nipple from the bath elbow.
- Apply thread sealant tape to the bath elbow, then install a 1/2" copper tube to extend from 2" (5.1 cm) to 2-5/8" (6.7 cm) beyond the finished wall.
- Smooth the edges of the copper tubing.
- Loosen the setscrew from underneath the spout with a 5/32" hex wrench.
- Apply a bead of plumbers putty or other sealant around the spout base. Leave a small gap free of putty or other sealant at the bottom of the spout base.
- Slide the spout onto the copper tubing, push the spout base against the finished wall, then carefully retighten the setscrew.
- Remove excess putty.

### Threaded Spout

- Remove the temporary nipple from the bath elbow.
- Apply thread sealant tape to the bath elbow, then install a 1/2" nipple to the bath elbow to extend 4-1/4" (10.8 cm) beyond the finished wall.
- Apply thread sealant tape to the pipe nipple.
- Apply a bead of plumbers putty or other sealant to the spout base.

**Install the Spout (cont.)**

- Apply thread sealant to the nipple and install the spout to the nipple.
- Using a clean strap wrench, carefully tighten the spout to the nipple.
- Remove excess putty.

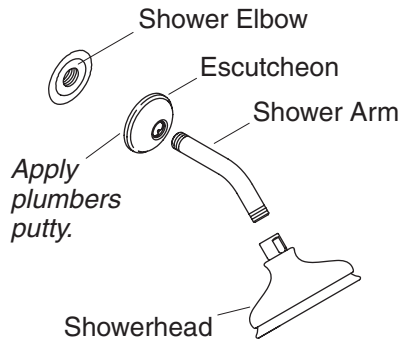

### 3. Install the Showerhead



**CAUTION: Risk of product damage.** To avoid clogging the showerhead spray outlets, use thread sealant tape on the shower arm threads. Do not use thread sealant compound (pipe dope).

- Remove the temporary nipple from the shower elbow.
- Apply thread sealant tape to the long end of the shower arm.
- Using a clean strap wrench, secure the long end of the shower arm to the shower elbow.
- Apply a bead of plumbers putty or other sealant to the back of the escutcheon according to the putty manufacturer's instructions.
- Slide the escutcheon onto the shower arm and press the escutcheon against the finished wall.
- Remove all excess putty.
- Turn the main water supply on.
- Run hot and cold water through the shower arm to flush out dirt and debris.
- Apply thread sealant tape to the short end of the shower arm. Thread the showerhead onto the shower arm.

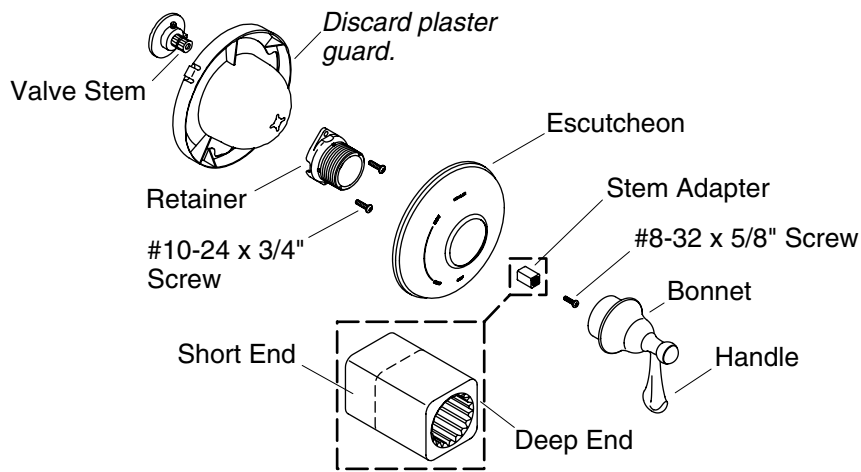

#### 4. Install the Faceplate and Handle

- Remove and discard the plaster guard and/or dome, if installed.
- Position the retainer onto the valve stem. Secure the retainer to the valve stem with the two #10-24 x 3/4" screws.
- Place the escutcheon over the threads of the retainer. The notch on the escutcheon should be in the 6 o'clock position.
- Rotate the valve stem fully counterclockwise to the "OFF" position.

**IMPORTANT!** There is a short end and a deep end on the stem adapter. Select the proper end to be placed on the valve stem based on the finished wall depth.

Finished Wall Depth	Stem Adapter Direction
3/16" (5 mm) to 1/2" (1.3 cm)	Place the deep end over the valve stem
1/2" (1.3 cm) to 3/4" (1.9 cm)	Place the short end over the valve stem

- Position the stem adapter onto the valve stem with the flat sides of the stem adapter as horizontal and vertical as possible.
- Secure the stem adapter to the valve stem with the #8-32 x 5/8" screw.
- Align and hold the handle in the "Off" position. Thread the bonnet clockwise onto the retainer.



# Guide d'installation

## Baignoire mono-contrôle et garniture de douche

### INSTRUCTIONS IMPORTANTES

#### À LIRE ET À LAISSER AU CLIENT



**AVERTISSEMENT : Risque de brûlures ou autres blessures graves.**

- Avant de commencer l'installation, l'installateur doit régler la température maximale de l'eau de cette valve pour réduire au minimum les risques de brûlures, ceci conformément à la norme ASTM F 444.
- Ne pas installer un dispositif d'arrêt sur les sorties de cette valve. L'installation d'un tel dispositif peut créer une condition de débit croisé au régulateur et modifier la température de l'eau.
- Les facteurs qui changent la température de l'eau fournie à cette valve, tels que les changements de température d'eau saisonniers, et le remplacement ou l'entretien du chauffe-eau, changeront la température maximale de l'eau fournie par le régulateur et pourront présenter un danger de brûlures. La valve à pression réguléene compensera pas les changements de température d'alimentation d'eau; ajuster la température maximale de cette valve à pression équilibrée si de tels changements se produisent.
- Les valves à pression équilibrée peuvent ne pas assurer une protection contre les brûlures en cas de défaillance d'autres dispositifs de limitation de température installés ailleurs sur le réseau de plomberie.



**AVERTISSEMENT : Risque d'endommagement du produit.**

Seuls des lubrifiants à base de silicone devraient être utilisés avec ces valves. L'usage de lubrifiants à base de pétrole sur la valve est nuisible pour les joints toriques, les étanchéités, et les composants en plastique. L'utilisation de lubrifiants à base de pétrole annulera la garantie.

**L'installateur est responsable de l'installation de la valve et du réglage de la température maximale de l'eau de cette valve à pression équilibrée conformément aux instructions.**

## INSTRUCTIONS IMPORTANTES (cont.)

Cette valve satisfait ou excède les exigences des normes ANSI A112.18.1M et ASSE 1016.

S'il ne vous est pas possible de comprendre les instructions d'installation ou de réglage de la température données par ce document, veuillez contacter notre département du service clientèle aux États-Unis. **1-800-4-KOHLER**. Hors des États-Unis, veuillez contacter votre distributeur.

**AVIS IMPORTANT AUX INSTALLATEURS!** Veuillez remplir le coupon dans le guide du propriétaire ainsi que sur l'étiquette de la valve. Conserver le guide du propriétaire pour future référence.

### Outils et matériels

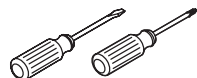

Tournevis assortis

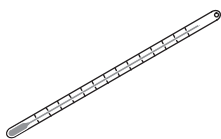

Thermomètre



Mastic de plombier



Joint d'étanchéité pour filetage



Clé hexagonale

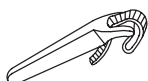

Clé à sangle

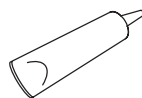

Joint en silicone

### Merci d'avoir choisi la compagnie Kohler

Nous apprécions votre engagement envers la qualité Kohler. Veuillez prendre s'il vous plaît quelques minutes pour lire ce manuel avant de commencer l'installation. Ne pas hésiter à nous contacter en cas de problème d'installation ou de performance. Nos numéros de téléphone et notre adresse du site internet sont au verso. Merci encore d'avoir choisi la compagnie Kohler.

### Avant de commencer



**ATTENTION : Risque de blessures corporelles.** La température de l'eau ne devrait jamais être supérieure à 120°F (49°C).

- Respecter tous les codes de plomberie et de bâtiment locaux.
- Le mur fini ou la baignoire/douche doit être installé avant d'installer cette garniture.

### **Avant de commencer (cont.)**

- Avant d'installer la garniture, déterminer si la température maximum de l'eau est acceptable. S'il un réglage de température est nécessaire, se référer à la section "Réglage optionnel de limitation de température" de ce guide.
- La valve s'arrête par pression d'eau. Ne forcer la poignée dans aucune direction. Pour fermer la valve, la tourner doucement sur la position "OFF".
- Couper l'alimentation d'eau principale.
- Se référer aux instructions du fabricant du mastic ou de la silicone pour les techniques préférées d'application de mastic.
- Kohler Co. se réserve le droit d'apporter toutes modifications sur le design des produits et ceci sans préavis, tel que spécifié dans le catalogue des prix.

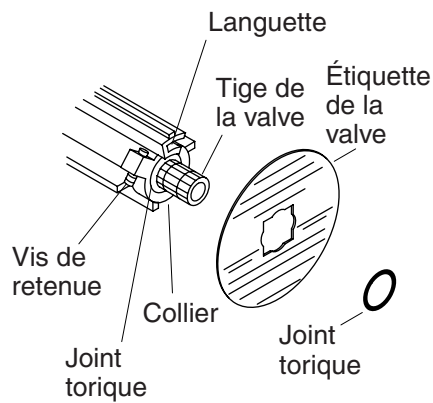

## 1. Réglage optionnel de limitation de la température d'eau



**ATTENTION : Risque de blessures corporelles.** La température de l'eau ne devrait jamais être supérieure à 120°F (49°C).

**REMARQUE :** Ne pas retirer le joint torique ou le collier pour le moment. Retirer le joint torique changerait le réglage d'usine de la température maximale de l'eau.

- Tourner la valve vers la droite à la position ouverte et laisser couler l'eau chaude pendant quelques minutes. Placer un thermomètre dans le courant d'eau et vérifier la température.
- Si la température **ne nécessite pas de changements**, procéder à la section "Installer le bec" de ce guide.
- Pour **de petits changements de température**, ajuster la vis de serrage, et re-vérifier la température d'eau.
- Pour **de grands changements de température**, retirer le joint torique et le collier de la tige de la valve. Tourner lentement la tige de la valve jusqu'à atteindre la température maximale désirée.
- Réinstaller le collier sur la tige de la valve de manière à placer la vis de retenue contre la languette.
- Réinstaller le joint torique, tourner la tige de la valve vers la gauche pour arrêter l'eau.
- Vérifier de nouveau la température de l'eau.
- Compléter l'information sur l'étiquette de la valve (si fournie).

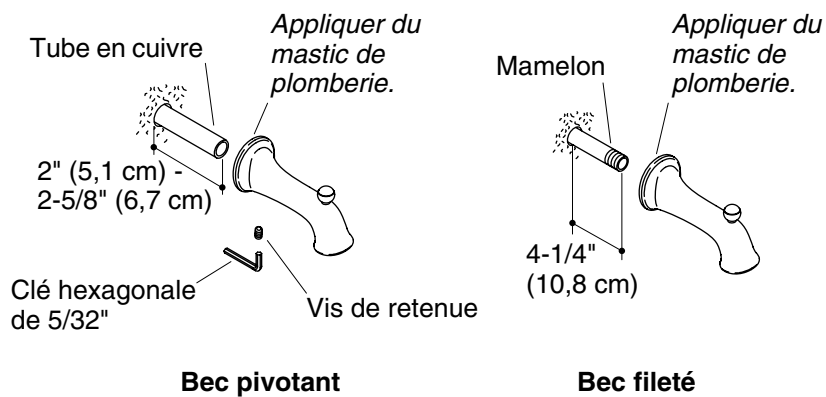

## 2. Installer le bec

### Bec pivotant

- Retirer le mamelon temporaire du coude de la baignoire.
- Appliquer un ruban d'étanchéité pour filetage au coude de la baignoire et installer un tube en cuivre de 1/2" de manière à ce qu'il s'étende de 2" (5,1 cm) à 2-5/8" (6,7 cm) du mur fini.
- Lisser les rebords de la tuyauterie en cuivre.
- Desserrer en partie la vis de retenue du bec à l'aide d'une clé hexagonale de 5/32".
- Appliquer du mastic d'étanchéité ou un produit semblable autour de la base du bec. Laisser un petit espace dégagé sans mastic ou autre produit d'étanchéité à la base du bec.
- Glisser le bec sur la tuyauterie en cuivre, presser la base du bec contre le mur fini, puis resserrer délicatement la vis de serrage.
- Retirer tout excédent de mastic.

### Bec fileté

- Retirer le mamelon temporaire du coude de la baignoire.
- Appliquer un ruban d'étanchéité pour tige filetée et installer un mamelon de 1/2" au coude de la baignoire pour prolonger le raccordement au delà de 4-1/4" (10,8 cm) au-delà du mur fini.
- Appliquer un ruban d'étanchéité au mamelon du tuyau.
- Appliquer du mastic de plombier ou autre produit d'étanchéité à la base du bec.

### **Installer le bec (cont.)**

- Appliquer un ruban d'étanchéité sur le mamelon et installer le bec sur ce dernier.
- En utilisant une clé à sangle, serrer délicatement le bec au mamelon.
- Retirer tout excédent de mastic.

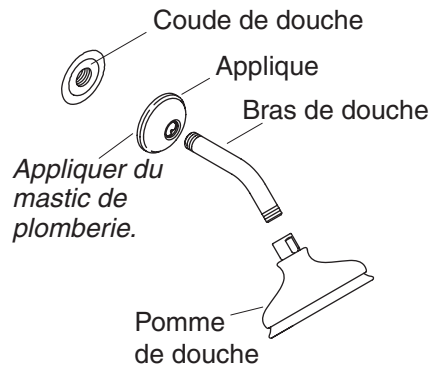

### 3. Installer la pomme de douche



**ATTENTION : Risque d'endommagement du produit.** Pour éviter de boucher les orifices de la pomme de douche, utiliser du ruban d'étanchéité sur la tige filetée du bras de douche. Ne pas utiliser de joint d'étanchéité pour filetage (colle à tuyau).

- Retirer le mamelon temporaire du coude de la douche.
- Appliquer du ruban d'étanchéité pour filetage à la longue extrémité du bras de douche.
- En utilisant une clé à sangle propre, sécuriser la longue extrémité du bras de douche au coude.
- Appliquer du mastic d'étanchéité ou un produit semblable sur le dos de bec selon la notice du fabricant du mastic.
- Glisser l'applique sur le bras de douche et la presser contre le mur fini.
- Retirer tout excédent de mastic.
- Ouvrir l'alimentation d'eau principale.
- Faire couler l'eau chaude et l'eau froide dans le bras de douche pour évacuer tout débris.
- Appliquer du ruban d'étanchéité pour filetage à la courte extrémité du bras de douche. Visser la pomme de douche sur le bras de douche.

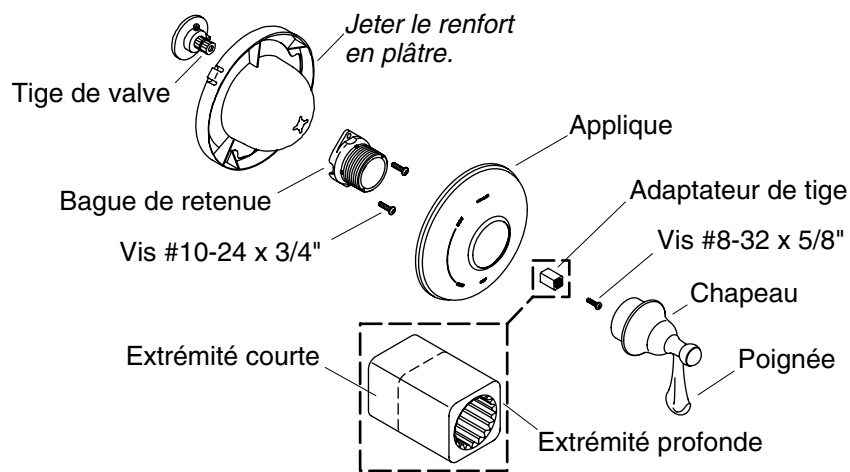

#### 4. Installer le couvercle et la poignée

- Retirer et jeter le renfort en plâtre et/ou dôme, s'il est installé.
- Positionner la rétention sur la tige de la valve. Sécuriser la rétention sur la tige de la valve avec les deux vis #10-24 x 3/4".
- Placer l'applique sur le filetage de la rétention. L'encoche sur l'applique devrait être en position 6 heures.
- Pivoter la tige de la valve complètement vers la gauche à la position fermée "OFF".

**IMPORTANT !** Il y a une extrémité courte et une profonde sur l'adaptateur de tige. Sélectionner la propre extrémité à placer sur la tige de valve basée sur l'épaisseur du mur fini.

Épaisseur du mur fini	Direction adaptateur de tige
3/16" (5 mm) à 1/2" (1,3 cm)	Placer l'extrémité profonde sur la tige de la valve.
1/2" (5 mm) à 3/4" (1,9 cm)	Placer l'extrémité courte sur la tige de la valve.

- Positionner l'adaptateur de la tige sur la tige de valve avec les côtés plats de l'adaptateur de tige aussi horizontalement et verticalement que possible.
- Sécuriser l'adaptateur de tige à la tige de la valve avec les vis #8-32 x 5/8".



**Installer le couvercle et la poignée (cont.)**

- Aligner et maintenir la position en position fermée "Off". Visser le chapeau vers la droite sur la rétention.

# Guía de instalación

## Guarnición de grifería monomando de bañera y ducha

### INSTRUCCIONES IMPORTANTES



**ADVERTENCIA: Riesgo de quemaduras u otras lesiones graves.**

- Antes de terminar la instalación, el instalador debe ajustar la temperatura máxima del agua en la válvula para reducir el riesgo de quemaduras, según la norma ASTM F 444.
- No instale llaves de paso en ninguna de las salidas de esta válvula. La instalación de tales dispositivos puede producir contracorriente en la válvula y afectar la temperatura del agua.
- Los factores que cambian la temperatura del agua suministrada a la válvula, tales como los cambios de temperatura debido a las estaciones del año y el mantenimiento o reemplazo del calentador de agua, afectarán la temperatura máxima del agua suministrada por la válvula y pueden causar quemaduras. La válvula reguladora de presión **no** compensará los cambios de temperatura del agua; ajuste la temperatura máxima del agua de esta válvula reguladora de presión cuando se produzcan tales cambios.
- Es posible que las válvulas reguladoras de presión no protejan contra las quemaduras si otros aparatos de limitación de la temperatura en el sistema de plomería no funcionan correctamente.



**ADVERTENCIA: Riesgo de daños al producto.** Sólo se deben utilizar lubricantes a base de silicona con estas válvulas. El uso de lubricantes derivados del petróleo en la válvula puede dañar los arosellos (O-rings), sellos y componentes de plástico. El uso de lubricantes derivados del petróleo anulará la garantía.

**El instalador tiene la responsabilidad de instalar la válvula y ajustar la temperatura máxima del agua de esta válvula reguladora de presión según las instrucciones.**

**Esta válvula cumple o excede las normas ANSI A112.18.1 y ASSE 1016.**

## INSTRUCCIONES IMPORTANTES (cont.)

Si usted no entiende las instrucciones de instalación o de ajuste de temperatura contenidas en este documento, desde los Estados Unidos llame a nuestro Departamento de Atención al Cliente, al **1-800-4-KOHLER**. Fuera de los Estados Unidos, comuníquese con su distribuidor.

**¡AVISO IMPORTANTE A LOS INSTALADORES!** Por favor, llene los espacios en blanco del cuadro de información de la Guía del usuario y en la etiqueta de la válvula. Guarde la Guía del usuario para referencia futura.

## Herramientas y materiales

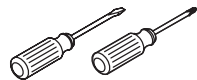

Juego de destornilladores

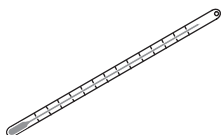

Termómetro



Masilla de plomería



Cinta selladora de roscas



Llave hexagonal

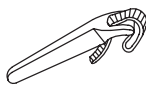

Llave de correa

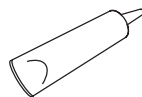

Sellador de silicona

## Gracias por elegir los productos de Kohler

Le agradecemos que haya elegido la calidad de Kohler. Dedique unos minutos para leer este manual antes de comenzar la instalación. En caso de problemas de instalación o de funcionamiento, no dude en contactarnos. Nuestros números de teléfono y nuestro sitio web se encuentran en la cubierta posterior de esta guía. Gracias nuevamente por escoger a Kohler.

## Antes de comenzar



**PRECAUCIÓN: Riesgo de lesiones personales.** La temperatura del agua nunca debe ajustarse a más de 120°F (49°C).

- Cumpla con todos los códigos locales de plomería y construcción.
- La pared acabada o la unidad de la bañera/ducha debe instalarse antes que la guarnición.

### **Antes de comenzar (cont.)**

- Antes de instalar la guarnición, determine si la temperatura máxima del agua es aceptable para el usuario. Si es necesario ajustar la temperatura, consulte la sección "Ajuste opcional del límite de temperatura" en este guía.
- La presión del agua cierra la válvula. No fuerce la manija en ninguna dirección. Para cerrar la válvula, gire suavemente a la posición cerrada.
- Cierre el suministro principal de agua.
- Consulte las instrucciones del fabricante del sellador de silicona para las técnicas adecuadas de aplicación del sellador.
- Kohler Co. se reserva el derecho de modificar el diseño de los productos sin previo aviso, tal como se especifica en la lista de precios.

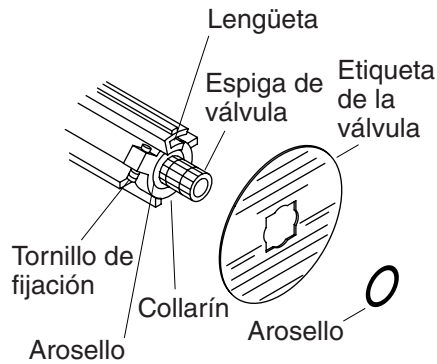

## 1. Ajuste opcional de la temperatura del agua

**⚠ PRECAUCIÓN: Riesgo de lesiones personales.** La temperatura del agua nunca debe ajustarse a más de 120°F (49°C).

**NOTA:** No retire el arosello (O-ring) ni el collarín en este momento. Si quita el arosello (O-ring) y el collarín, cambiará la temperatura máxima del agua establecida en fábrica.

- ❑ Gire la válvula a la derecha, a la posición completamente abierta, y deje correr el agua caliente durante varios minutos. Coloque un termómetro en el chorro de agua y verifique la temperatura.
- ❑ Si la temperatura del agua **no requiere cambio**, continúe en la sección "Instale el surtidor" en esta guía.
- ❑ Para **cambios menores de la temperatura del agua**, ajuste el tornillo de fijación y vuelva a verificar la temperatura del agua.
- ❑ Para **cambios mayores de la temperatura del agua**, quite el arosello (O-ring) y el collarín de la espiga de válvula. Gire lentamente la espiga de válvula hasta obtener la temperatura máxima deseada del agua.
- ❑ Vuelva a instalar el collarín en la espiga de válvula colocando el tornillo de fijación contra el lado de la lengüeta.
- ❑ Vuelva a instalar el arosello (O-ring) y gire la espiga a la izquierda para cerrar el suministro de agua.
- ❑ Vuelva a verificar la temperatura del agua.

**Ajuste opcional de la temperatura del agua (cont.)**

- Llene la información en la etiqueta de la válvula (si se ha provisto).

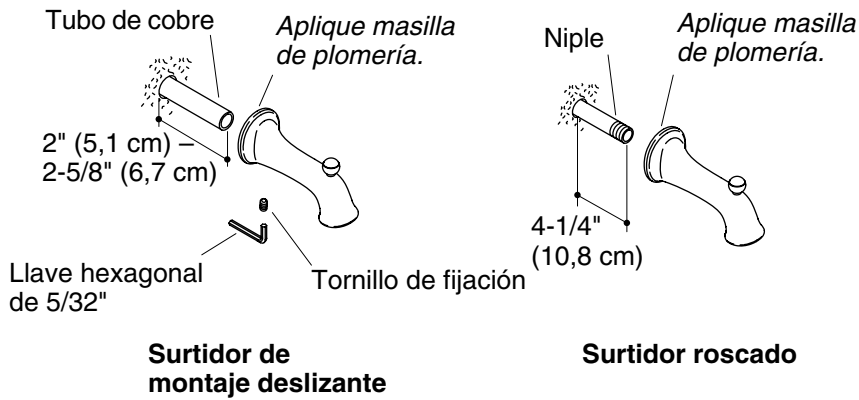

## 2. Instale el surtidor

### Surtidor de montaje deslizante

- Retire el niple provisional del codo de la bañera.
- Aplique cinta selladora de roscas al codo de la bañera, luego instale un tubo de cobre de 1/2" de manera que sobresalga entre 2" (5,1 cm) y 2-5/8" (6,7 cm) de la pared acabada.
- Alise el filo del tubo de cobre.
- Por debajo del surtidor, afloje el tornillo de fijación con una llave hexagonal de 5/32".
- Aplique una tira de masilla de plomería u otro sellador alrededor de la base del surtidor. Deje un pequeño espacio sin masilla ni sellador en la parte inferior de la base del surtidor.
- Deslice el surtidor en el tubo de cobre, empuje la base del surtidor contra la pared acabada, y con cuidado vuelva a apretar el tornillo de fijación.
- Limpie el exceso de masilla de plomería.

### Surtidor roscado

- Retire el niple provisional del codo de la bañera.
- Aplique cinta selladora de roscas al codo de la bañera, luego instale un niple de 1/2" al codo de la bañera de modo que sobresalga 4-1/4" (10,8 cm) de la pared acabada.
- Aplique cinta selladora de roscas al niple.

### **Instale el surtidor (cont.)**

- Aplique una tira de masilla de plomería u otro sellador a la base del surtidor.
- Aplique sellador de roscas en el niple e instale el surtidor en el niple.
- Utilizando una llave de correa, apriete con cuidado el surtidor al niple.
- Limpie el exceso de masilla de plomería.



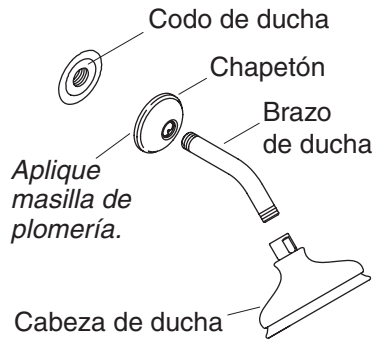

### 3. Instale la cabeza de ducha



**PRECAUCIÓN: Riesgo de daños al producto.** Para no obstruir las salidas del rociador de la cabeza de ducha, utilice cinta selladora de roscas en las roscas del brazo de la ducha. No utilice sellador líquido de rosca (pasta lubricante).

- Retire el niple provisional del codo de la ducha.
- Aplique cinta selladora de roscas al extremo largo del brazo de la ducha.
- Utilizando una llave de correa limpia, fije el extremo largo del brazo de ducha al codo de la ducha.
- Aplique una tira de masilla de plomería u otro sellador según las instrucciones del fabricante, en la parte inferior del chapetón.
- Deslice el chapetón en el brazo de ducha y presione el chapetón contra la pared acabada.
- Limpie el exceso de masilla de plomería.
- Abra el suministro principal de agua.
- Abra el agua caliente y fría para limpiar partículas y residuos del brazo de ducha.
- Aplique cinta selladora de roscas al extremo corto del brazo de la ducha. Enrosque la cabeza de ducha al brazo de la ducha.

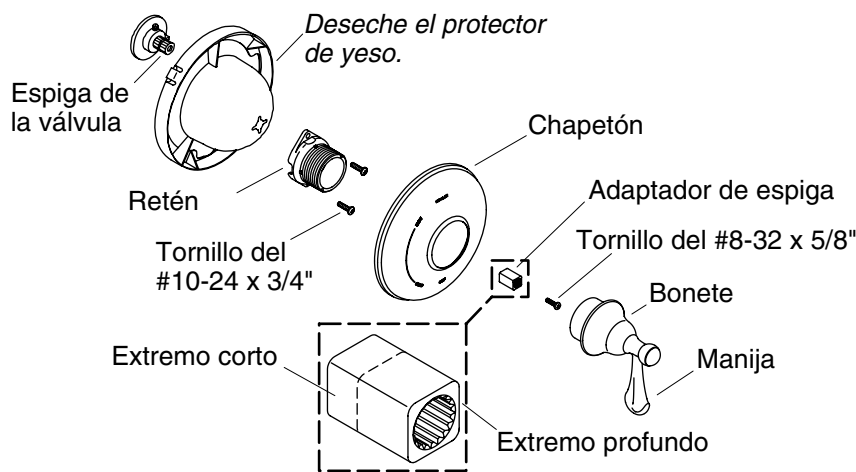

#### 4. Instale la placa frontal y la manija

- Retire y deseche el protector de yeso y/o la cúpula, si están instalados.
- Coloque el retén en la espiga de la válvula. Fije el retén a la espiga de la válvula con los dos tornillos del #10-24 x 3/4".
- Coloque el chapetón sobre las roscas del retén. La muesca del chapetón debe quedar en posición de las 6 en punto.
- Gire la espiga de la válvula completamente a la izquierda, a la posición de cerrada.

**¡IMPORTANTE!** El adaptador de la espiga tiene un extremo corto y otro profundo. Seleccione el extremo adecuado a ser instalado en la espiga de la válvula según la profundidad de la pared acabada.

Profundidad de la pared acabada	Dirección del adaptador de espiga
3/16" (5 mm) a 1/2" (1,3 cm)	Coloque el extremo profundo sobre la espiga de válvula
1/2" (1,3 cm) a 3/4" (1,9 cm)	Coloque el extremo corto sobre la espiga de válvula

- Coloque el adaptador de espiga sobre la espiga de la válvula con los lados planos del adaptador de espiga lo más horizontal y vertical posible.
- Fije el adaptador de la espiga a la espiga de la válvula con el tornillo del #8-32 x 5/8".

**Instale la placa frontal y la manija (cont.)**

- Alinee y sostenga la manija en la posición cerrada. Enrosque hacia la derecha el bonete en el retén.

**USA: 1-800-4-KOHLER**  
**Canada: 1-800-964-5590**  
**México: 001-877-680-1310**

**[kohler.com](http://kohler.com)**

THE BOLD LOOK  
OF **KOHLER**®

**©2006 Kohler Co.**

1064111-2-A