



Built-In Gas Cooktops

Safety Instructions 2-6

Operating Instructions

Cookware 8

Flame Size 7

To Light a Burner 7

Care and Cleaning

Burner Assemblies 9

Burner Caps and Heads 10

Burner Grates 11

Control Knobs 9

Glass Cooktop 12, 13

Stainless Steel Surfaces 11

Installation Instructions . . 14-26

Troubleshooting Tips 27

Consumer Support

Canada Warranty 33

Consumer Support 34

Product Registration 29, 30

U.S. Warranty 32

**Owner's Manual and
Installation Instructions**

JGP337

Write the model and serial numbers here:

Model # _____

Serial # _____

You can find them on a label under the cooktop.



IMPORTANT SAFETY INFORMATION. READ ALL INSTRUCTIONS BEFORE USING.



IMPORTANT SAFETY NOTICE

The California Safe Drinking Water and Toxic Enforcement Act requires the Governor of California to publish a list of substances known to the state to cause cancer, birth defects or other reproductive harm, and requires businesses to warn customers of potential exposure to such substances.

Gas appliances can cause minor exposure to four of these substances, namely benzene, carbon monoxide, formaldehyde and soot, caused primarily by the incomplete combustion of natural gas or LP fuels. Properly adjusted burners, indicated by a bluish rather than a yellow flame, will minimize incomplete combustion. Exposure to these substances can be minimized by venting with an open window or using a ventilation fan or hood.

WARNING: If the information in this manual is not followed exactly, a fire or explosion may result causing property damage, personal injury or death.

- Do not store or use gasoline or other flammable vapors and liquids in the vicinity of this or any other appliance.
- **WHAT TO DO IF YOU SMELL GAS**
 - Do not try to light any appliance.
 - Do not touch any electrical switch; do not use any phone in your building.
 - Immediately call your gas supplier from a neighbor's phone. Follow the gas supplier's instructions.
 - If you cannot reach your gas supplier, call the fire department.
- Installation and service must be performed by a qualified installer, service agency or the gas supplier.



⚠ WARNING!

For your safety, the information in this manual must be followed to minimize the risk of fire or explosion, electric shock, or to prevent property damage, personal injury, or loss of life.

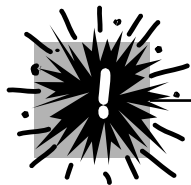

SAFETY PRECAUTIONS

Have the installer show you the location of the cooktop gas shut-off valve and how to shut it off if necessary.

- Have your cooktop installed and properly grounded by a qualified installer, in accordance with the Installation Instructions. Any adjustment and service should be performed only by qualified gas cooktop installers or service technicians.
- Do not attempt to repair or replace any part of your cooktop unless it is specifically recommended in this manual. All other service should be referred to a qualified technician.
- Plug your cooktop into a 120-volt grounded outlet only. Do not remove the round grounding prong from the plug. If in doubt about the grounding of the home electrical system, it is your personal responsibility and obligation to have an ungrounded outlet replaced with a properly grounded, three-prong outlet in accordance with the National Electrical Code. Do not use an extension cord with this appliance.
- Let the burner grates and other surfaces cool before touching them or leaving them where children can reach them.
- Be sure all packaging materials are removed from the cooktop before operating it to prevent fire or smoke damage should the packaging material ignite.
- Be sure your cooktop is correctly adjusted by a qualified service technician or installer. This counter unit, as shipped from the factory, can only be operated with natural gas. Do not try to operate it with LP gas unless you follow the LP conversion instructions packed with your cooktop.

IMPORTANT SAFETY INFORMATION. READ ALL INSTRUCTIONS BEFORE USING.

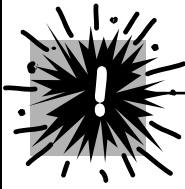

SAFETY PRECAUTIONS

- Do not leave children alone or unattended where a cooktop is hot or in operation. They could be seriously burned.
 - Do not allow anyone to climb, stand or hang on the cooktop.
 - **CAUTION:** Items of interest to children should not be stored in cabinets above a cooktop—children climbing on the cooktop to reach items could be seriously injured.
 - Always keep wooden and plastic utensils and canned food a safe distance away from your cooktop.
 - Always keep combustible wall coverings, curtains or drapes a safe distance from your cooktop.
 - Never wear loose-fitting or hanging garments while using the appliance. Be careful when reaching for items stored in cabinets over the cooktop. Flammable material could be ignited if brought in contact with flame or hot oven surfaces and may cause severe burns.
 - Teach children not to play with the controls or any other part of the cooktop.
 - For your safety, never use your appliance for warming or heating the room.
 - Always keep dish towels, dishcloths, pot holders and other linens a safe distance from your cooktop.
 - Do not store flammable materials near a cooktop.
 - If cooktop is located near a window, do not hang long curtains that could blow over the top burners and create a fire hazard.
 - Do not store or use combustible materials, gasoline or other flammable vapors and liquids in the vicinity of this or any other appliance.
 - Do not let cooking grease or other flammable materials accumulate near the cooktop.
 - Do not operate the burner without all burner parts in place.
 - Do not place hot cookware on the glass cooktop. This could cause glass to break.
 - Do not clean the cooktop with flammable or volatile cleaning fluids.
 - Do not clean the cooktop when the appliance is in use.
 - Avoid scratching the cooktop with sharp instruments, or with rings and other jewelry.
 - Never use the cooktop as a cutting board.
 - Do not use water on grease fires. Never pick up a flaming pan. Turn the controls off. Smother a flaming pan on a surface burner by covering the pan completely with a well-fitting lid, cookie sheet or flat tray. Use a multi-purpose dry chemical or foam-type fire extinguisher.
- Flaming grease outside a pan can be put out by covering it with baking soda or, if available, by using a multi-purpose dry chemical or foam-type fire extinguisher.



⚠ WARNING! SURFACE BURNERS

Use proper pan size—avoid pans that are unstable or easily tipped. Select cookware having flat bottoms large enough to cover burner grates. To avoid spillovers, make sure cookware is large enough to contain the food properly. This will both save cleaning time and prevent hazardous accumulations of food, since heavy spattering or spillovers left on cooktop can ignite. Use pans with handles that can be easily grasped and remain cool.

- Always use the **LITE** position when igniting the top burners and make sure the burners have ignited.
- Never leave the surface burners unattended at high flame settings. Boilovers cause smoking and greasy spillovers that may catch on fire.
- Use only dry pot holders—moist or damp pot holders on hot surfaces may result in burns from steam. Do not let pot holders come near open flames when lifting cookware. Do not use a towel or other bulky cloth in place of a pot holder. Such cloths can catch fire on a hot burner.
- When using glass cookware, make sure it is designed for cooktop cooking.
- To minimize the possibility of burns, ignition of flammable materials and spillage, turn cookware handles toward the side or back of the cooktop without extending over adjacent burners.
- Always turn the surface burner controls off before removing cookware.
- Carefully watch foods being fried at a high flame setting.
- Always heat fat slowly, and watch as it heats.
- Do not leave any items on the cooktop.
- If a combination of oils or fats will be used in frying, stir together before heating or as fats melt slowly.
- Do not use a wok on the cooking surface if the wok has a round metal ring that is placed over the burner grate to support the wok. This ring acts as a heat trap, which may damage the burner grate and burner head. Also, it may cause the burner to work improperly. This may cause a carbon monoxide level above that allowed by current standards, resulting in a health hazard.
- Foods for frying should be as dry as possible. Frost on frozen foods or moisture on fresh foods can cause hot fat to bubble up and over the sides of the pan.
- Use the least possible amount of fat for effective shallow or deep-fat frying. Filling the pan too full of fat can cause spillovers when food is added.
- Use a deep fat thermometer whenever possible to prevent overheating fat beyond the smoking point.
- Never try to move a pan of hot fat, especially a deep fat fryer. Wait until the fat is cool.
- Do not flame foods on the cooktop. If you do flame foods under the hood, turn the fan on.
- Large scratches or impacts to glass cooktops can lead to broken or shattered glass.

IMPORTANT SAFETY INFORMATION. READ ALL INSTRUCTIONS BEFORE USING.

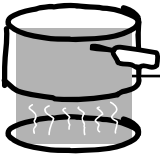

SURFACE BURNERS

Adjust the top burner flame size so it does not extend beyond the edge of the cookware. Excessive flame is hazardous.

- Keep all plastics away from the surface burners.
- If you smell gas, turn off the gas to the cooktop and call a qualified service technician. Never use an open flame to locate a leak.
- To avoid the possibility of a burn, always be certain that the controls for all burners are at the off position and all grates are cool before attempting to remove them.
- Never clean the cooktop surface when it is hot. Some cleaners produce noxious fumes and wet cloths could cause steam burns if used on a hot surface.
- Never leave jars or cans of fat drippings on or near your cooktop.
- Don't use aluminum foil to line burner bowls. Misuse could result in a fire hazard or damage to the cooktop.
- Do not cover or block the area around the cooktop knobs. This area must be kept clear for proper ventilation and burner performance.
- Clean only parts listed in this Owner's Manual.
- Do not lift the cooktop. Lifting the cooktop can lead to damage and improper operation of the cooktop.



COOK MEAT AND POULTRY THOROUGHLY...

Cook meat and poultry thoroughly—meat to at least an INTERNAL temperature of 160°F and poultry to at least an INTERNAL temperature of 180°F. Cooking to these temperatures usually protects against foodborne illness.



LP CONVERSION KIT

Your cooktop is shipped from the factory set to operate only with Natural Gas.

If you wish to use your cooktop with Liquefied Petroleum Gas, you must follow the LP conversion instructions packed with your cooktop.



READ AND FOLLOW THIS SAFETY INFORMATION CAREFULLY.

SAVE THESE INSTRUCTIONS

Using the cooktop burners.

ge.com

Throughout this manual, features and appearance may vary from your model.

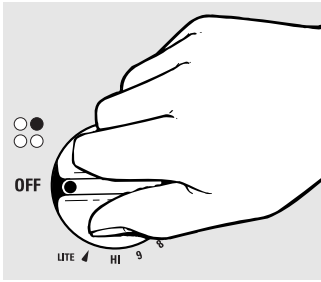

Be sure you turn the control knob to OFF when you finish cooking.

How to Light a Burner

Your cooktop burners are lit by electric ignition, eliminating the need for standing pilot lights with constantly burning flames.

Push the control knob in and turn it counterclockwise to the **LITE** position. After the burner ignites, turn the knob to adjust the flame size. To turn the burner off, turn the knob clockwise as far as it will go, to the **OFF** position.

- In case of a power failure, you can light the burners with a match. Hold a lit match to the burner, then push in and turn the control knob to the **LITE** position. Use extreme caution when lighting burners this way. Burners in use when an electrical power failure occurs will continue to operate normally.
- Do not operate the burner for an extended period of time without cookware on the grate. The finish on the grate may chip without cookware to absorb the heat.
- Check to be sure the burner you turn on is the one you want to use.
- Be sure the burners and grates are cool before you place your hand, a pot holder, cleaning cloths or other materials on them.

Simmer and Power Burners (on some models)

The right rear burner is best for smaller pans and cooking operations requiring carefully controlled simmering conditions.

The front right burner is a high power burner for larger pans and fast boiling operations.

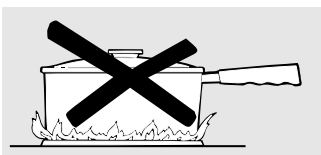

How to Select Flame Size

For safe handling of cookware, never let the flames extend up the sides of the cookware.

Watch the flame, not the knob, as you reduce heat. When fast heating is desired, the flame size on a gas burner should match the cookware you are using.

Flames larger than the bottom of the cookware will not result in faster heating of the cookware and could be hazardous.

Safety Instructions

Operating Instructions

Care and Cleaning

Troubleshooting Tips

Consumer Support

Using the cooktop burners.



Use a flat-bottomed wok.

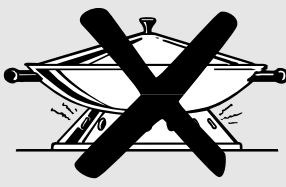

Wok This Way

We recommend that you use a 14" or smaller flat-bottomed wok. Make sure the wok bottom sits flat on the grate. They are available at your local retail store.

Only a flat-bottomed wok should be used.

Do not use a flat-bottomed wok on a support ring. Placing the ring over the burner or grate may cause the burner to work improperly, resulting in carbon monoxide levels above allowable standards. This could be dangerous to your health.



Stove Top Grills

Do not use stove top grills on your sealed gas burners. If you use the stove top grill on the sealed gas burner, it will cause incomplete combustion and can result in exposure to carbon monoxide levels above allowable current standards.

This can be hazardous to your health.

Cookware

Aluminum: Medium-weight cookware is recommended because it heats quickly and evenly. Most foods brown evenly in an aluminum skillet. Use saucepans with tight-fitting lids when cooking with minimum amounts of water.

Enamelware: Under some conditions, the enamel of some cookware may melt. Follow cookware manufacturer's recommendations for cooking methods.

Glass: There are two types of glass cookware: those for oven use only and those for cooktop cooking (saucepans, coffee and tea pots). Glass conducts heat very slowly.

Cast Iron: If heated slowly, most skillets will give satisfactory results.

Heatproof Glass Ceramic: Can be used for either surface or oven cooking. It conducts heat very slowly and cools very slowly. Check cookware manufacturer's directions to be sure it can be used on a gas cooktop.

Stainless Steel: This metal alone has poor heating properties and is usually combined with copper, aluminum or other metals for improved heat distribution. Combination metal skillets usually work satisfactorily if they are used with medium heat as the manufacturer recommends.

Home Canning Tips

Be sure the canner is centered over the burner.

Make sure the canner is flat on the bottom.

To prevent burns from steam or heat, use caution when canning.

Use recipes and procedures from reputable sources. These are available from manufacturers such as Ball® and Kerr® and the Department of Agriculture Extension Service.

Flat-bottomed canners are recommended. Use of water bath canners with rippled bottoms may extend the time required to bring the water to a boil.

Care and cleaning of the cooktop.

ge.com

Be sure electrical power is off and all surfaces are cool before cleaning any part of the cooktop.

How to Remove Packaging Tape

Carefully grasp a corner of the protective shipping film with your fingers and slowly peel it from the appliance surface. Do not use any sharp items to remove the film. Remove all of the film before using the appliance for the first time.

To assure no damage is done to the finish of the product, the safest way to remove the adhesive from packaging tape on new appliances is an application of a household liquid dishwashing detergent. Apply with a soft cloth and allow to soak.

NOTE: The adhesive must be removed from all parts. It cannot be removed if it is baked on.

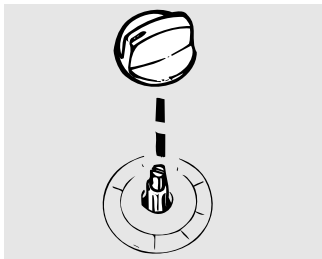

Pull the knob straight off the stem.

Control Knobs

The control knobs may be removed for easier cleaning.

Make sure the knobs are in the **OFF** positions and pull them straight off the stems for cleaning.

The knobs can be cleaned in a dishwasher or they may also be washed with soap and water. Make sure the insides of the knobs are dry before replacing.

Replace the knobs in the **OFF** position to ensure proper placement.

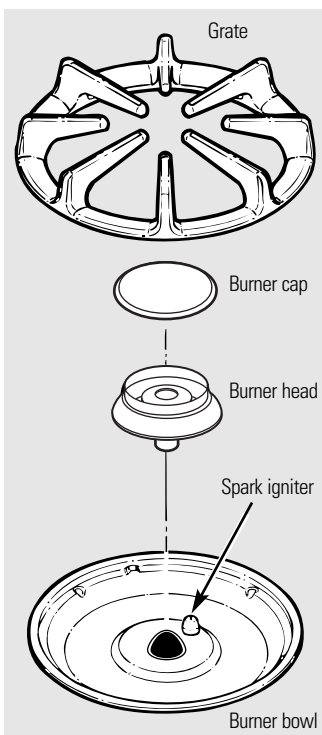

Sealed Burner Assemblies

Turn all controls **OFF** before removing the burner parts.

The burner grates, caps and burner heads can be lifted off, making them easy to clean.

CAUTION: Do not operate the burner without all burner parts in place.

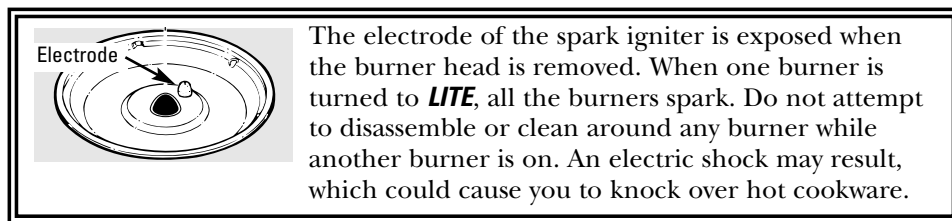

The electrode of the spark igniter is exposed when the burner head is removed. When one burner is turned to **LITE**, all the burners spark. Do not attempt to disassemble or clean around any burner while another burner is on. An electric shock may result, which could cause you to knock over hot cookware.

CAUTION: DO NOT OPERATE THE BURNER WITHOUT ALL BURNER PARTS IN PLACE.

Safety Instructions

Operating Instructions

Care and Cleaning

Troubleshooting Tips

Consumer Support

Care and cleaning of the cooktop.

Burner Caps and Heads

NOTE: Before removing the burner caps and heads, remember their size and location. Replace them in the same location after cleaning.

Burner caps

Lift off when cool. Wash burner caps in hot, soapy water and rinse with clean water. You may scour with a plastic scouring pad to remove burned-on food particles.

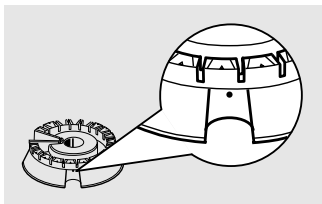

Use a sewing needle or twist-tie to unclog the small hole in the burner head.

Burner heads

For proper ignition, make sure the small hole in the section that fits over the electrode is kept open. A sewing needle or wire twist-tie works well to unclog it.

The slits in the burner heads must be kept clean at all times for an even, unhampered flame.

Clogged or dirty burner ports or electrodes will not allow the burner to operate properly.

Any spill on or around an electrode must be carefully cleaned. Take care to not hit an electrode with anything hard or it could be damaged.

You should clean the burner caps and burner heads routinely, especially after bad spillovers, which could clog the openings in the burner heads. Lift off when cool.

To remove burned-on food, soak the burner heads in a solution of mild liquid detergent and hot water for 20–30 minutes. For more stubborn stains, use a toothbrush.

After cleaning

Before putting the burner caps and heads back, shake out excess water and then dry them thoroughly by setting in a warm oven for 30 minutes.

NOTE: Do not use steel wool or scouring powders to clean the burners.

Replacement

Replace burner heads over the electrodes on the cooktop, in the correct locations according to their size.

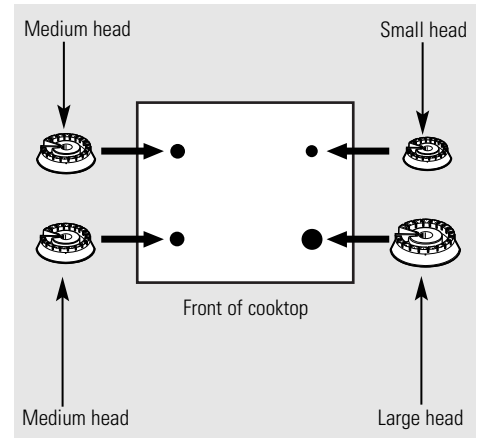

Make sure the slot in the burner head is positioned over the electrode.

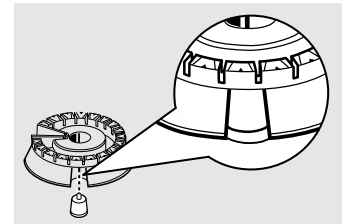

Replace the matching size caps onto the heads. There is one large, one small and two medium caps.

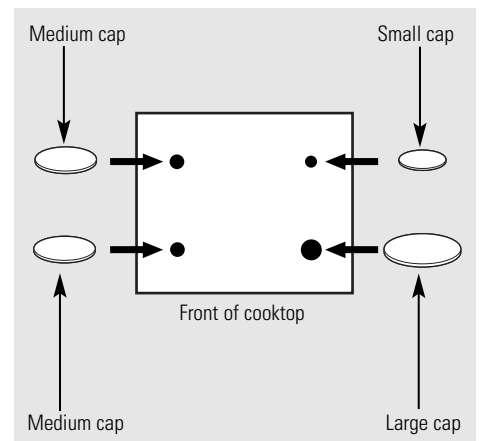

Make sure that the heads and caps are replaced in the correct locations.

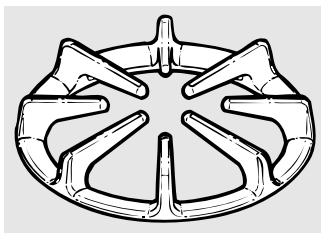

When replacing the grates, be sure they're positioned securely over the burners.

Burner Grates

Lift out when cool. Grates should be washed regularly and, of course, after spillovers. Wash them in hot, soapy water and rinse with clean water. When replacing the grates, be sure they are positioned securely over the burners.

Do not operate a burner for an extended period of time without cookware on the grate. The finish on the grate may chip without cookware to absorb the heat.

To get rid of burned-on food, place the grates in a covered container. Add 1/4 cup ammonia and let them soak several hours or overnight. Wash, rinse well and dry.

Although they are durable, the grates will gradually lose their shine, regardless of the best care you can give them. This is due to their continual exposure to high temperatures. You will notice this sooner with lighter color grates.

NOTE: Do not clean the grates in a self-cleaning oven.

Stainless Steel Surfaces *(on some models)*

Do not use a steel wool pad; it will scratch the surface.

To clean the stainless steel surface, use warm sudsy water or a stainless steel cleaner or polish. Always wipe the surface in the direction of the grain. Follow the cleaner instructions for cleaning the stainless steel surface.

To inquire about purchasing stainless steel appliance cleaner or polish, or to find the location of a dealer nearest you, please call our toll-free number:

**National Parts Center 800.626.2002 (U.S.)
888.261.3055 (Canada)**

ge.com (U.S.)

www.GEAppliances.ca (Canada)

IMPORTANT: Do not lift the cooktop. Lifting the cooktop can lead to damage and improper operation of the cooktop.

Cleaning the glass cooktop. (on some models)



Clean your cooktop after each spill. Use CERAMA BRYTE® Ceramic Cooktop Cleaner.

Normal Daily Use Cleaning

ONLY use CERAMA BRYTE® Ceramic Cooktop Cleaner on the glass cooktop. Other creams may not be as effective.

To maintain and protect the surface of your glass cooktop, follow these steps:

- 1 Before using the cooktop for the first time, remove the burner grates and clean it with CERAMA BRYTE® Ceramic Cooktop Cleaner. This helps protect the top and makes cleanup easier.
- 2 Daily use of CERAMA BRYTE® Ceramic Cooktop Cleaner will help keep the cooktop looking new.

- 3 Shake the cleaning cream well. Apply a few drops of CERAMA BRYTE® Ceramic Cooktop Cleaner directly to the cooktop.
- 4 Use a paper towel or CERAMA BRYTE® Cleaning Pad for Ceramic Cooktops to clean the entire cooktop surface.
- 5 Use a dry cloth or paper towel to remove all cleaning residue. No need to rinse.

NOTE: It is very important that you *DO NOT* heat the cooktop until it has been cleaned thoroughly.

IMPORTANT: Do not lift the cooktop. Lifting the cooktop can lead to damage and improper operation of the cooktop.

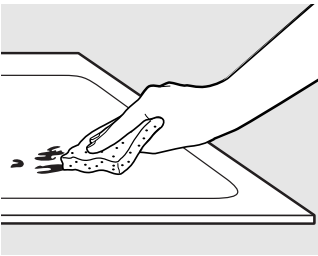

Use a CERAMA BRYTE® Cleaning Pad for Ceramic Cooktops.

Burned-On Residue

WARNING: DAMAGE to your glass surface may occur if you use scrub pads other than those recommended.

- 1 Allow the cooktop to cool.
- 2 Remove the burner grates and spread a few drops of CERAMA BRYTE® Ceramic Cooktop Cleaner on the entire burned residue area.
- 3 Using the included CERAMA BRYTE® Cleaning Pad for Ceramic Cooktops, rub the residue area, applying pressure as needed.

- 4 If any residue remains, repeat the steps listed above as needed.
- 5 For additional protection, after all residue has been removed, polish the entire surface with CERAMA BRYTE® Ceramic Cooktop Cleaner and a paper towel.

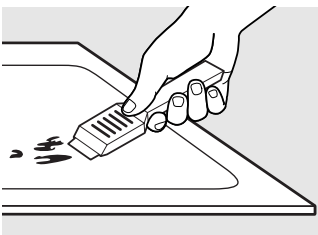

The CERAMA BRYTE® Ceramic Cooktop Scraper and all recommended supplies are available through our Parts Center. See instructions under "To Order Parts" section on next page.

NOTE: Do not use a dull or nicked blade.

Heavy, Burned-On Residue

- 1 Allow the cooktop to cool.
- 2 Use the CERAMA BRYTE® Ceramic Cooktop Scraper at approximately a 45° angle against the glass surface and scrape the soil. It will be necessary to apply pressure to the razor scraper in order to remove the residue.
- 3 After scraping with the CERAMA BRYTE® Ceramic Cooktop Scraper, spread a few drops of CERAMA BRYTE® Ceramic Cooktop Cleaner on the entire burned residue area. Use the CERAMA BRYTE® Cleaning Pad to remove any remaining residue.

- 4 For additional protection, after all residue has been removed, polish the entire surface with CERAMA BRYTE® Ceramic Cooktop Cleaner and a paper towel.

Metal Marks and Scratches

- 1 Be careful not to slide pots and pans across your cooktop. It will leave metal markings on the cooktop surface.

These marks are removable using the CERAMA BRYTE® Ceramic Cooktop Cleaner with the CERAMA BRYTE® Cleaning Pad for Ceramic Cooktops.

- 2 If pots with a thin overlay of aluminum or copper are allowed to boil dry, the overlay may leave black discoloration on the cooktop.

This should be removed immediately before heating again or the discoloration may be permanent.

WARNING: Carefully check the bottom of pans for roughness that would scratch the cooktop.

Glass surface—potential for permanent damage.

Our testing shows that if you are cooking high sugar mixtures such as jelly or fudge and have a spillover, it can cause permanent damage to the glass surface unless the spillover is immediately removed.

Damage from Sugary Spills and Melted Plastic

- 1 Turn off all surface burners and, with an oven mitt, remove hot pans and grates.
- 2 Wearing an oven mitt:
- Use the CERAMA BRYTE® Ceramic Cooktop Scraper to move the spill to a cool area on the cooktop.
 - Remove the spill with paper towels.

- 3 Any remaining spillover should be left until the surface of the cooktop has cooled.
- 4 Don't use the surface units again until all of the residue has been completely removed.

NOTE: If pitting or indentation in the glass surface has already occurred, the cooktop glass will have to be replaced. In this case, service will be necessary.



To Order Parts

To order CERAMA BRYTE® Ceramic Cooktop Cleaner and the CERAMA BRYTE® Ceramic Cooktop Scraper, please call our toll-free number:

National Parts Center 800.626.2002

CERAMA BRYTE® Ceramic Cooktop Cleaner # WX10X300

CERAMA BRYTE® Ceramic Cooktop Scraper # WX10X0302

Kit # WB50T10054
(Kit includes cream, cleaning pad and cooktop scraper)

CERAMA BRYTE® Cleaning Pads for Ceramic Cooktops # WX10X350

Installation Instructions

30" Sealed Gas Cooktop

If you have questions, call 1.800.GE.CARES or visit our Website at: ge.com

In the Commonwealth of Massachusetts:

- This product must be installed by a licensed plumber or gas fitter.
- When using ball-type gas shut-off valves, they shall be the T-handle type.
- A flexible gas connector, when used, must not exceed 3 feet.

CAUTION: Before you begin—read these instructions completely and carefully.

- **IMPORTANT**—Save these instructions for local inspector's use.
- **IMPORTANT**—OBSERVE ALL GOVERNING CODES AND ORDINANCES.
- **Note to Installer**—Be sure to leave these instructions with the Consumer.
- **Note to Consumer**—Keep these instructions for future reference.
- **Note**—This appliance must be properly grounded.
- **IMPORTANT:** Leak testing of the appliance shall be conducted according to the manufacturer's instructions.
- **Skill level**—Installation of this appliance requires basic mechanical skills.
- Proper installation is the responsibility of the installer.
- Product failure due to improper installation is not covered under the Warranty.

PARTS INCLUDED



2 screws

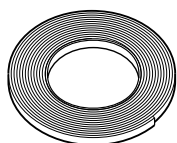

Foam Tape

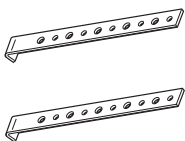

2 Hold Down Brackets

MATERIALS YOU MAY NEED

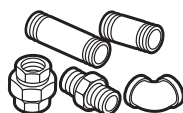

Pipe Fittings



Joint Sealant



Shut Off Valves

TOOLS YOU WILL NEED

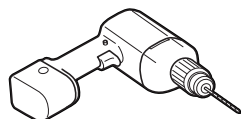

1/8" Drill Bit & Electric or Hand Drill



Flat-Blade Screwdriver

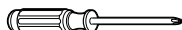

Phillips Head Screwdriver



Pencil

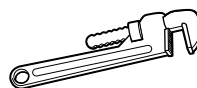

Pipe Wrench



Ruler or Straightedge

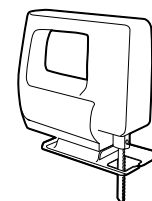

Saber Saw

Installation Instructions

IMPORTANT SAFETY INSTRUCTIONS

FOR YOUR SAFETY



WARNING!!

If the information in this manual is not followed exactly, a fire, explosion or gas leak may result, causing property damage, personal injury or death.

Do not store or use gasoline or other flammable vapors and liquids in the vicinity of this or any other appliance!



WHAT TO DO IF YOU SMELL GAS:

- Open windows.
- Extinguish any open flame.
- Do not try to light any appliance. Do not touch any electrical switch; do not use any phone in your building.
- Immediately call your gas supplier from a neighbor's phone. Follow the gas supplier's instructions.
- If you cannot reach your gas supplier, call the fire department.

Installation and service must be performed by a qualified installer, service agency or the gas supplier.

- Be sure your cooktop is installed properly by a qualified installer or service technician.
- To eliminate reaching over surface burners, cabinet storage above burner should be avoided.
- Do not install the unit near an outside door or where a draft may affect its use.

BEFORE YOU BEGIN

Installation of this cooktop must conform with local codes, or in the absence of local codes, with the National Fuel Gas Code, ANSI Z223.1/NFPA.54, latest edition. In Canada, installation must conform with the current Natural Gas Installation Code, CAN/CGA-B149.1 or the current Propane Installation Code, CAN/CGA-B149.2, and with local codes where applicable. This cooktop has been design-certified by CSA International according to ANSI Z21.1, latest edition and Canadian Gas Association according to CAN/CGA-1.1 latest edition.

As with any appliance using gas and generating heat, there are certain safety precautions you should follow. You will find these precautions in the Important Safety Information section in the front of this manual. Read them carefully.

Installation Instructions

IMPORTANT SAFETY INSTRUCTIONS

ELECTRICAL REQUIREMENTS

This Appliance must be electrically grounded. Check with your local codes which apply in your area. If no local codes apply, the National Electrical Code, ANSI/NFPA No. 70—Latest Edition must be followed. Write to:

National Fire Protection Association
Batterymarch Park
Quincy, MA 02269

In Canada, electrical grounding must be in accordance with the current CSA C22.1 Canadian Electrical Code Part 1 and/or local codes. See Installation—Electrical Connections in this section.

Be sure the installation of this cooktop in a mobile home conforms with the Manufactured Home Construction and Safety Standard, Title 24 CFR, Part 3280. If this standard does not apply, you must follow the standard for Manufactured Home Installations, ANSI A225.1 and Manufactured Home Installations, Sites and Communities and ANSI/NFPA 501A or with local codes. You can get a copy of the Federal Standard by Writing:

Office of Mobile Home Standards
HUD Building
451 7th Street, S.W.
Washington, D.C. 24010

WARNING! INSTALLATION SAFETY INSTRUCTIONS

- Make sure the wall coverings, countertop and cabinets around the cooktop can withstand heat generated by the cooktop up to 200°F.
- Avoid placing cabinets above the cooktop. To reduce the hazard caused by reaching over the open flames of operating burners, install a ventilation hood over the cooktop that projects forward at least 5" beyond the front of the cabinets.

WARNING! INSTALLATION SAFETY INSTRUCTIONS (cont.)

- The ventilating hood must be constructed of sheet metal not less than 0.0122" thick. Install above the cooktop with a clearance of not less than 1/4" between the hood and the underside of the combustible material or metal cabinet. The hood must be at least as wide as the appliance and centered over the appliance. Clearance between the cooking surface and the ventilation hood surface **MUST NEVER BE LESS THAN 24 INCHES.**

EXCEPTION: Installation of a listed microwave oven or cooking appliance over the cooktop shall conform to the installation instructions packed with that appliance.

- If cabinets are placed above the cooktop, allow a minimum clearance of 30" between the cooking surface and the bottom of unprotected cabinets.
- If a 30" clearance between cooking surface and overhead combustible material or metal cabinets cannot be maintained, protect the underside of the cabinets above the cooktop with not less than 1/4" insulating millboard covered with sheet metal not less than 0.0122" thick. Clearance between the cooking surface and protected cabinets **MUST NEVER BE LESS THAN 24 INCHES.**
- The vertical distance from the plane of the cooking surface to the bottom of adjacent overhead cabinets extending closer than 1" to the plane of the cooktop sides must not be less than 18". (See the Preparing the Opening section.)
- **CAUTION:** Items of interest to children should not be stored in cabinets above a cooktop—children climbing on the cooktop to reach items could be seriously injured.

Installation Instructions



Pre-Installation Checklist



Remove packaging materials and literature package from the cooktop before beginning installation.

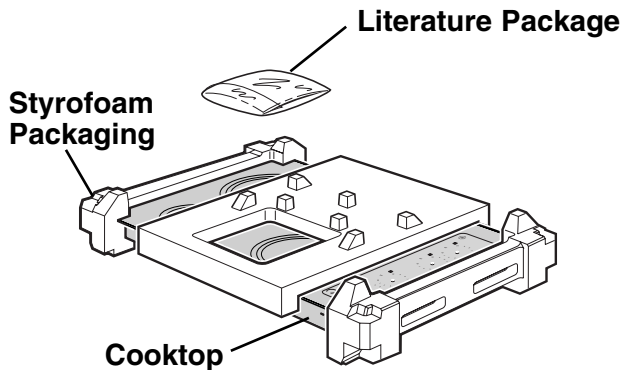

Remove packaging tape. To assure no damage is done to the finish of the product, the safest way to remove the adhesive left from packaging tape on new appliances is an application of a household liquid dishwashing detergent, mineral oil or cooking oil. Apply with a soft cloth and allow to soak. Wipe dry and then apply an appliance polish to thoroughly clean and protect the surface.

NOTE: The plastic tape must be removed from all chrome trim. It cannot be removed if it is baked on.



Be sure to place all literature in a safe place for future reference.



Make sure you have all the tools and materials you need before starting the installation of the cooktop.



When preparing cooktop opening, make sure the inside of the cabinet and the cooktop do not interfere with each other. (See section on preparing the opening.)



Your home must provide the adequate electrical service needed to safely and properly use your cooktop. (Refer to section on electrical requirements.)



When installing your cooktop in your home, make sure all local codes and ordinances are followed exactly as stated.



Make sure the wall coverings, countertop and cabinets around the cooktop can withstand heat (up to 200°F) generated by the cooktop.

Installation Instructions

A PREPARING THE OPENING

A1 The following MINIMUM clearance dimensions must be maintained.

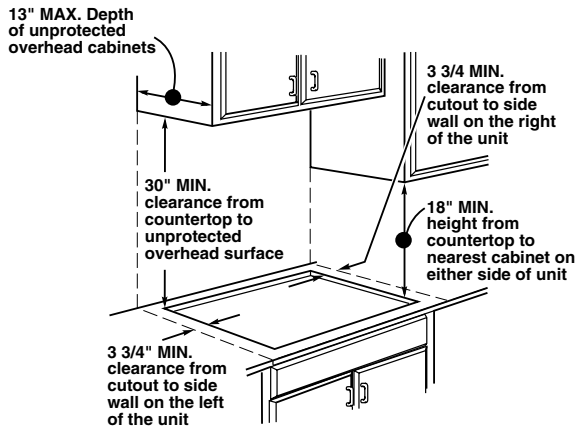

A4 The recommended Gas Supply Location from the backwall.

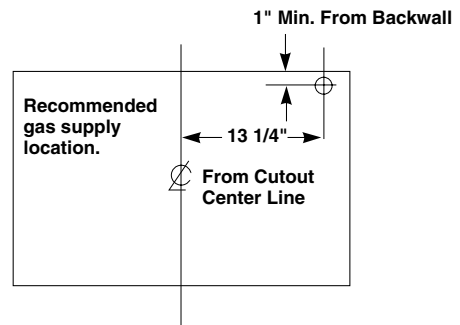

A2 Overall cooktop dimensions

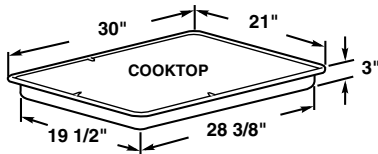

A3 Cutout dimensions of the countertop

To insure accuracy, it is best to make a template when cutting the opening in the counter.

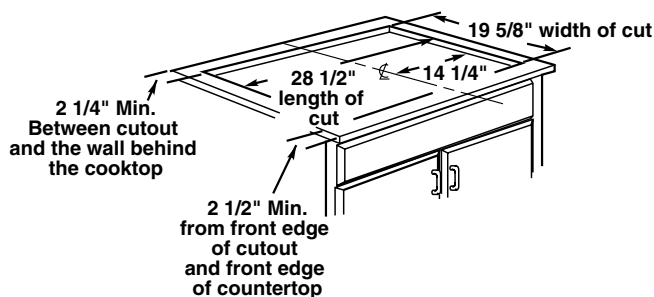

A5 Make sure the wall coverings, countertop and cabinets around the cooktop can withstand heat (up to 200°F) generated by cooktop.

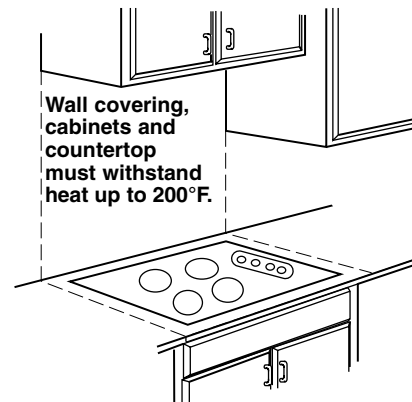

Installation Instructions

B Installing the Cooktop Unit

B1 Protect the Surface of the Cooktop

Place a towel or tablecloth onto the countertop. Lay the cooktop upside down onto the protected surface.

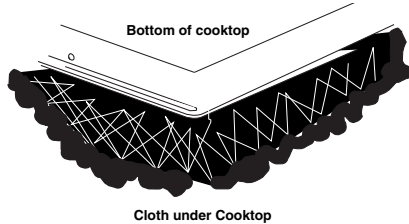

B2 Locate The Mounting Parts

Remove the hold down brackets from the literature package.

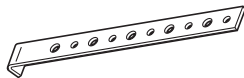

B3 Attach Brackets

Insert the hold down brackets in the slots on each side of the unit.

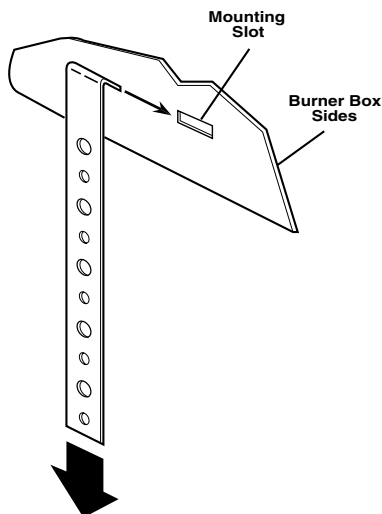

B4 Insert Cooktop Into Cutout

Insert the cooktop centered into the cutout opening. Make sure the front edge of the countertop is parallel to the cooktop. The unit must rest on the metal flange around the burner box. Make final check that all required clearances are met.

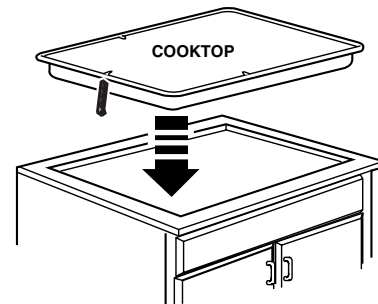

B5 Secure Cooktop to Cabinet

Once the unit is in place, screw the hold down bracket into the cabinet sides to secure the unit into place.

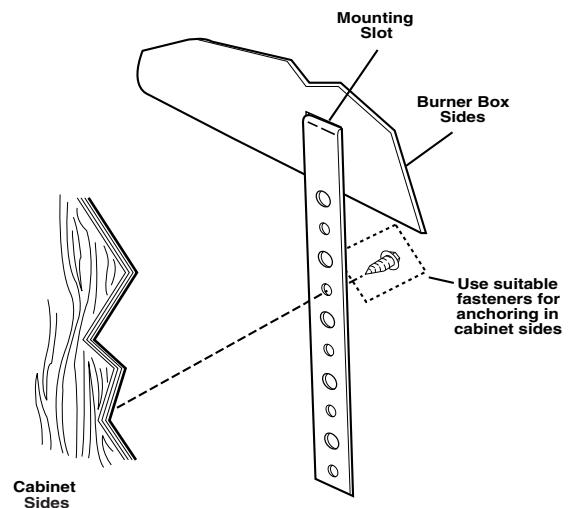

Installation Instructions

C Installing the Cooktop

C1 Provide Adequate Gas Supply

This cooktop is designed to operate on natural gas at 4" of water column pressure. It is shipped from the factory set for natural gas. The convertible pressure regulator supplied with the unit must be connected in series with the manifold of the cooktop and must remain in series with the supply line regardless of whether natural or L.P. gas is being used. FOR PROPER OPERATION, THE MAXIMUM INLET PRESSURE TO THE REGULATOR MUST BE NO MORE THAN 14" OF WATER COLUMN PRESSURE. For checking the regulator, the inlet pressure must be at least 1" (or 3.4 KPA) greater than the regulator output setting. If the regulator is set for 4" of water column pressure, the inlet pressure must be at least 5". If the regulator is set for 10", the inlet pressure must be at least 11". The gas supply line to the cooktop should be 1/2" or 3/4" pipe.

C2 Locate the electrical outlet and the Gas Shut Off valve beneath the cabinet.

NEVER REUSE OLD CONNECTORS WHEN INSTALLING THIS UNIT.

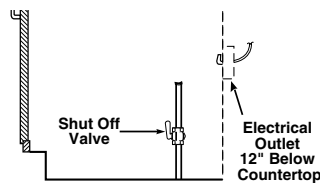

Install a manual shutoff valve in the gas line in an easily accessible location outside the cooktop. Be sure you know how and where to shut off the gas supply to the cooktop. Install the electrical outlet 12" below the countertop.

C3 Installing the Regulator

NEVER REUSE OLD CONNECTORS WHEN INSTALLING THIS COOKTOP.

WARNING: Never reuse old flexible connectors. The use of old flexible connectors can cause gas leaks and personal injury. Always use new flexible connectors when installing a gas appliance.

Screw a section of pipe onto each end of the pressure regulator.

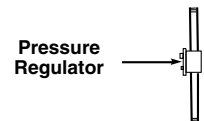

To reduce the likelihood of gas leaks, apply teflon tape or a thread compound approved for use with LP or natural gases to all threaded connections.

C4 Install the regulator onto the burner box bottom

Screw the regulator and pipe connection into the burner box bottom. Make sure the top of the regulator is facing toward the cabinet front, easily accessible through the cabinet doors.

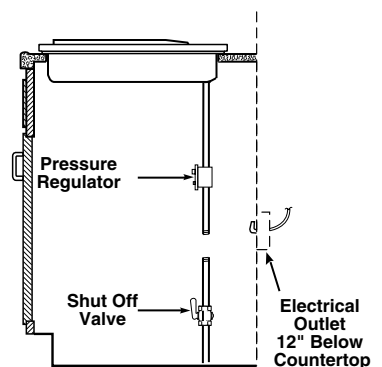

Installation Instructions

C Installing the Cooktop cont.

C5 Complete the connection with a coupling

Install a coupling between the regulator and the shutoff valve to complete the connection.

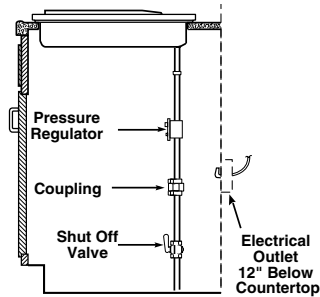

C6 Check for Leaks

After connecting the cooktop to gas, check system for leaks with a manometer. If a manometer is not available, turn the gas supply on to the cooktop and use a liquid leak detector at all joints and connections to check for leaks.

Tighten all connections if necessary to prevent gas leakage in the cooktop or supply line.

Check alignment of valves after connecting the cooktop to the gas supply to be sure the manifold pipe has not been moved. A misalignment could cause the valve knob stem to rub on the control panel, resulting in a gas leak at the valve.

DO NOT USE OPEN FLAME TO CHECK FOR LEAKS!

Disconnect this cooktop and its individual shutoff valve from the gas supply piping system during any pressure testing of that system at test pressures greater than 1/2" psig.

Isolate the cooktop from the gas supply piping system by closing its individual shutoff valve during any pressure testing of the gas supply system at test pressures equal to or less than 1/2" psig.

C7 INSTALLATION OVER BUILT-IN OVEN

See built-in oven installation for complete installation instructions.

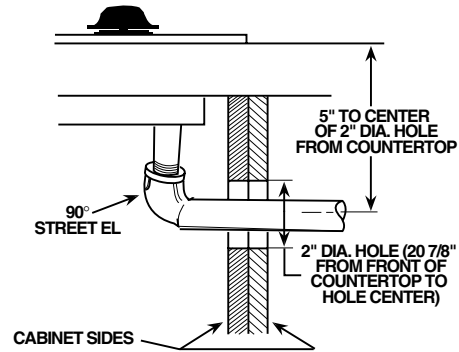

Installation Instructions

D Installation—Electrical Connections

- D1** Because of potential safety hazards under certain conditions, we strongly recommend against the use of an extension cord. However, if you still elect to use an extension cord, it is absolutely necessary that it be a UL listed 3-wire grounding type appliance extension cord and that the current carrying rating of the cord in amperes be equivalent to or greater than the branch circuit rating. Such extension cords are obtainable through your local appliance dealer.

IMPORTANT: (Please read carefully) FOR PERSONAL SAFETY, THIS APPLIANCE MUST BE PROPERLY GROUNDED.

- D3** Where a standard two-prong wall receptacle is encountered, it is the personal responsibility and obligation of the customer to have it replaced with a properly grounded three-prong wall receptacle.

Do not under any circumstances cut or remove grounding prong from the cooktop cord. Failure to provide proper polarization may create a hazardous condition.

- D2** An adequate electrical supply and outlet must be used to operate the electrical parts of your cooktop.

- a. The power cord of this appliance is equipped with a three-prong (grounding) plug which must be used with a properly grounded three-hole outlet with a standard 120 Volt, 60 cycle AC household current.
- b. If you do not have a three-hole grounded outlet, have a qualified electrician change your old one.
- c. A grounding adaptor will be needed to convert the old one until the outlet can be replaced. This method is only temporary, and a qualified electrician should test it to be sure it meets requirements.

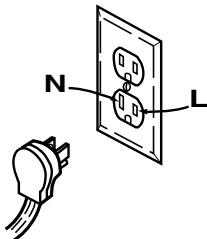

Insure proper ground and firm connection before use

Installation Instructions

D Installation—Electrical Connections

D4 Usage situations where appliance power cord will be disconnected infrequently.

For 15 amp circuit only. Do not use an adaptor on a 20 amp circuit. Where local codes permit, a TEMPORARY CONNECTION may be made to a properly grounded two-prong wall receptacle by the use of a UL listed adaptor available at most hardware stores. The larger slot in the adaptor must be aligned with the large slot in the wall receptacle to provide proper polarity in the connection of the power cord.

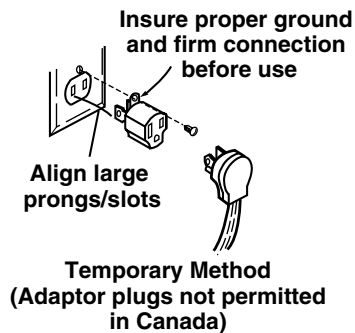

CAUTION: Attaching the adaptor ground terminal to the wall receptacle cover screw does not ground the appliance unless the screw is metal, and not insulated, and the wall receptacle is grounded through the house wiring. The customer should have the circuit checked by a qualified electrician to make sure the receptacle is properly grounded.

When disconnecting the power cord from the adaptor, always hold the adaptor with one hand. If this is not done, the adaptor ground terminal is very likely to break with repeated use. Should this happen, DO NOT USE the appliance until a proper ground has again been established.

Usage situations where appliance power cord will be disconnected frequently.

Do not use an adaptor plug in these situations because disconnection of the power cord places undue strain on the adaptor and leads to eventual failure of the adaptor ground terminal. The customer should have the two-prong receptacle replaced with a three-prong (grounding) receptacle by a qualified electrician before using the appliance.

Installation Instructions

E Cooktop Burners

E1 Assembling the Cooktop Burners

The electrode of the spark igniter is exposed. Be careful not to push any cooktop controls while the top of the burner is removed. Do not remove the top or touch the electrode of any burner while another burner is turned on. Electrical shock might result.

- Place the burner head on the burner bowl, so that the location of the spark igniter matches up with the opening in the burner head.
- Position the burner cap on the burner head. Make sure all burner heads and burner caps are placed onto the correct base locations. See the Care and cleaning of the cooktop section for correct locations of the burner parts.
- Place the burner grate over the burner assembly and into the burner bowl. The bottoms of the burner grates have fingers that fit into the corresponding indentations in the burner bowl.

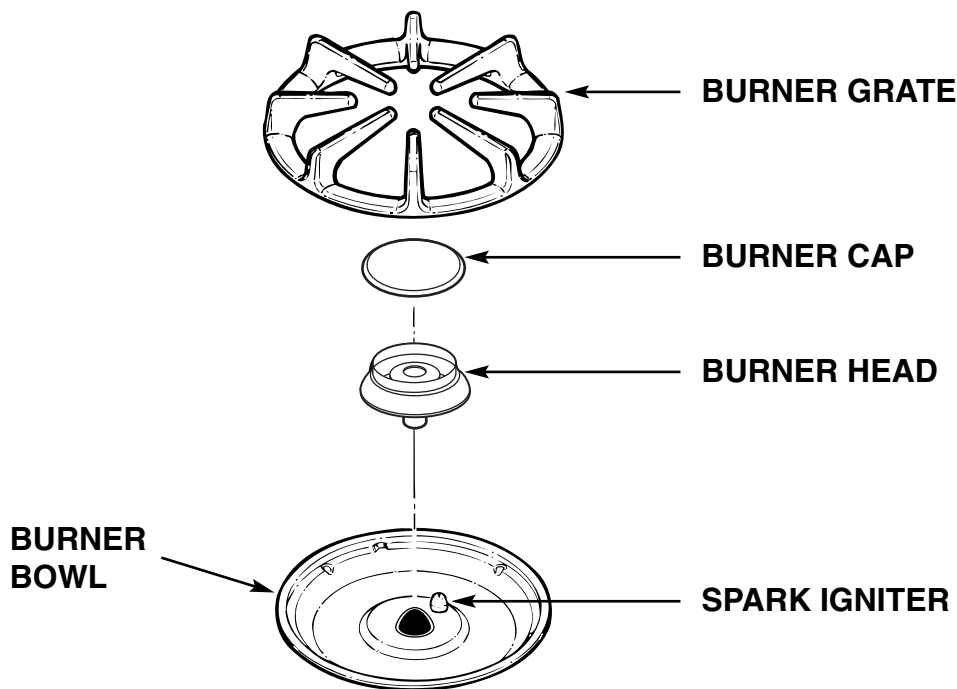

Installation Instructions

E Cooktop Burners cont.

E2 Checking the Igniters

Operation of the electric igniters should be checked after the cooktop and supply line have been carefully checked for leaks and the cooktop has been connected to the electrical power.

- a. Push and turn a burner valve to the LITE position.
 - The burner valve should light when gas is available to the burner
 - Once the burner lights, it should be turned out of the LITE position.
- b. Try each valve separately until all burners have been checked.

E3 Burner Ignition

Cooktop Spark Ignition—When you turn the cooktop knob to LITE, the spark igniter makes a series of electric sparks (ticking sounds) which light the burner.

During a power failure, the burners will not light automatically. In an emergency, a cooktop burner may be lit with a match by following the steps below.

WARNING: Lighting gas burners with a match is dangerous. You should match light the cooktop burners only in an emergency.

- a. Light a match and hold the flame near the burner you want to light. Wooden matches work best.
- b. Push in and turn the control knob slowly. Be sure you are turning the correct knob for the burner you are lighting.

NOTE: If the burner does not light within five seconds, turn the knob off and wait one minute before trying again.

E4 The Burner Flames

Turn each burner on. Flames should be blue in color with no trace of yellow. The burner flames should not flutter or blow away from the burner. The inner cone of the flame should be between 1/2" and 3/4" long.

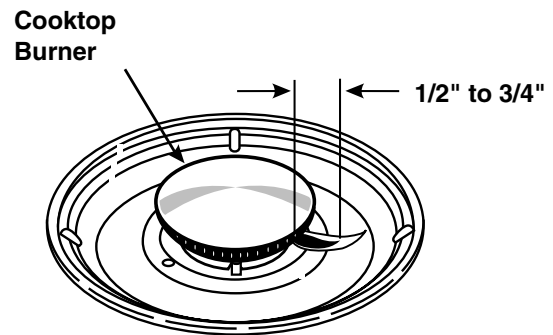

Burners should be checked frequently

WARNING: If you attempt to measure the inner cone of the flame, please use caution. Burns could result.

Installation Instructions



Operation Checklist



Double check to make sure everything in this manual has been completed. Rechecking steps will ensure safe use of the cooktop.



When ordering parts, always include the serial number, model number and a code letter to ensure proper replacement parts.



Make sure all controls are left in the OFF position.



Recheck Steps:
Double check to make sure everything in this manual has been completed. Rechecking steps will ensure safe use of the cooktop.



Make sure the flow of combustion and ventilation air to the cooktop is unobstructed.



The serial plate for your cooktop is located on the bottom of the burner box. In addition to the model and serial numbers, it tells you the ratings of the burners and the type of fuel and pressure the cooktop was adjusted for when it left the factory.

CONVERTING TO LP GAS (or converting back to natural gas from LP)

This cooktop leaves the factory set for use with natural gas. If you want to convert to LP gas, the conversion must be performed by a qualified LP gas installer.

The conversion instructions and LP orifices can be found in the accessories bag, close to the pressure regulator.



Keep these instructions and the orifices in case you want to convert back to natural gas.

Before you call for service...

ge.com



Troubleshooting Tips
Save time and money! Review the chart on this page first and you may not need to call for service.

Problem	Possible Causes	What To Do
Burners have yellow or yellow-tipped flames	The combustion quality of burner flames needs to be determined visually.	<ul style="list-style-type: none"> Use the illustrations below to determine if your burner flames are normal. If burner flames look like A, call for service. Normal burner flames should look like B or C, depending on the type of gas you use. With LP gas, some yellow tipping on outer cones is normal. <div style="display: flex; justify-content: space-around; align-items: center;"> <div style="text-align: center;">  <p>A–Yellow flames Call for service</p> </div> <div style="text-align: center;">  <p>B–Yellow tips on outer cones Normal for LP gas</p> </div> <div style="text-align: center;">  <p>C–Soft blue flames Normal for natural gas</p> </div> </div>
Control knobs will not turn	Controls improperly set.	<ul style="list-style-type: none"> To turn from the OFF position, push the knob in and then turn.
Burners do not light	<p>Plug on cooktop is not completely inserted in the electrical outlet.</p> <p>Gas supply not connected or turned on.</p> <p>A fuse in your home may be blown or the circuit breaker tripped.</p> <p>Igniter orifice in burner body may be clogged.</p> <p>Burner parts not replaced correctly.</p> <p>Hole in burner top behind the igniter may be clogged.</p>	<ul style="list-style-type: none"> Make sure electrical plug is plugged into a live, properly grounded outlet. See the <i>Installation Instructions</i> section. Replace the fuse or reset the circuit breaker. Remove the obstruction. See the <i>Care and cleaning of the cooktop</i> section. See the <i>Care and cleaning of the cooktop</i> section. Use a small sewing needle to unplug.
Ticking sound of spark igniter persists after burner lights	Control knob is still in the LITE position.	<ul style="list-style-type: none"> Turn the knob out of the LITE position to the desired setting. Turn the burner off and relight. If ticking is still present, call for service.
Ticking sound persists after burner is turned off	Be sure the knob is in the OFF position.	<ul style="list-style-type: none"> Remove knob by pulling it straight off the stem and check the bottom of the knob for any buildup of soil.
Burner flames very large or yellow	Improper air to gas ratio.	<ul style="list-style-type: none"> If cooktop is connected to LP gas, check all steps in the <i>Installation Instructions</i> section.

Safety Instructions

Operating Instructions

Care and Cleaning

Troubleshooting Tips

Consumer Support

<i>Consumer Support</i>	<i>Troubleshooting Tips</i>	<i>Care and Cleaning</i>	<i>Operating Instructions</i>	<i>Safety Instructions</i>
--------------------------------	------------------------------------	---------------------------------	--------------------------------------	-----------------------------------

Notes.

GE Service Protection Plus™

GE, a name recognized worldwide for quality and dependability, offers you Service Protection Plus™—comprehensive protection on all your appliances—**No Matter What Brand!**

Benefits Include:

- Backed by GE
- All brands covered
- Unlimited service calls
- All parts and labor costs included
- No out-of-pocket expenses
- No hidden deductibles
- One 800 number to call

***We'll Cover Any Appliance.
Anywhere. Anytime.****

You will be completely satisfied with our service protection or you may request your money back on the remaining value of your contract. No questions asked. It's that simple.

Protect your refrigerator, dishwasher, washer and dryer, range, TV, VCR and much more—**any brand!** Plus there's no extra charge for emergency service and low monthly financing is available. Even icemaker coverage and food spoilage protection is offered. You can rest easy, knowing that all your valuable household products are protected against expensive repairs.

Place your confidence in GE and call us in the U.S. toll-free at **800.626.2224** for more information.

*All brands covered, up to 20 years old, in the continental U.S.

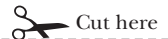

Please place in envelope and mail to:

General Electric Company
Warranty Registration Department
P.O. Box 32150
Louisville, KY 40232-2150

Consumer Product Ownership Registration

Dear Customer:

Thank you for purchasing our product and thank you for placing your confidence in us.

We are proud to have you as a customer!

Follow these three steps to protect your new appliance investment:

1

Complete and mail your Consumer Product Ownership Registration today. Have the peace of mind of knowing we can contact you in the unlikely event of a safety modification.

2

After mailing the registration below, store this document in a safe place. It contains information you will need should you require service. Our service number is 800.GE.CARES (800.432.2737).

3

Read your Owner's Manual carefully. It will help you operate your new appliance properly.

Model Number

Serial Number

Important: If you did not get a registration card with your product, detach and return the form below to ensure that your product is registered, or register online at ge.com.

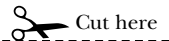

Consumer Product Ownership Registration



Model Number

Serial Number

Mr. Ms. Mrs. Miss

First Name

Last Name

Street Address

Apt. #

E-mail Address*

City

State

Zip Code

Date Placed In Use Month

Day

Year

Phone Number - -



GE Consumer & Industrial Appliances
General Electric Company
Louisville, KY 40225
ge.com

* Please provide your e-mail address to receive, via e-mail, discounts, special offers and other important communications from GE Appliances (GEA).

Check here if you do not want to receive communications from GEA's carefully selected partners.

FAILURE TO COMPLETE AND RETURN THIS CARD DOES NOT DIMINISH YOUR WARRANTY RIGHTS.

For information about GEA's privacy and data usage policy, go to ge.com and click on "Privacy Policy" or call 800.626.2224.

Notes.

<i>Safety Instructions</i>	<i>Operating Instructions</i>	<i>Care and Cleaning</i>	<i>Troubleshooting Tips</i>	<i>Consumer Support</i>
-----------------------------------	--------------------------------------	---------------------------------	------------------------------------	--------------------------------

GE Gas Cooktop Warranty. *(For Customers in the United States)*



All warranty service provided by our Factory Service Centers, or an authorized Customer Care® technician. To schedule service, on-line, 24 hours a day, visit us at ge.com, or call 800.GE.CARES (800.432.2737). Please have serial number and model number available when calling for service.

Staple your receipt here.
Proof of the original purchase date is needed to obtain service under the warranty.

For The Period Of:

GE Will Replace:

One Year

From the date of the original purchase

Any part of the cooktop which fails due to a defect in materials or workmanship. During this **limited one-year warranty**, GE will also provide, **free of charge**, all labor and related service costs to replace the defective part.

What GE Will Not Cover:

- Service trips to your home to teach you how to use the product.
- Improper installation, delivery or maintenance.
- Failure of the product if it is abused, misused, or used for other than the intended purpose or used commercially.
- Replacement of house fuses or resetting of circuit breakers.
- Damage to the product caused by accident, fire, floods or acts of God.
- Incidental or consequential damage caused by possible defects with this appliance.
- Damage caused after delivery.
- Product not accessible to provide required service.

EXCLUSION OF IMPLIED WARRANTIES—Your sole and exclusive remedy is product repair as provided in this Limited Warranty. Any implied warranties, including the implied warranties of merchantability or fitness for a particular purpose, are limited to one year or the shortest period allowed by law.

This warranty is extended to the original purchaser and any succeeding owner for products purchased for home use within the USA. If the product is located in an area where service by a GE Authorized Servicer is not available, you may be responsible for a trip charge or you may be required to bring the product to an Authorized GE Service Location for service. In Alaska, the warranty excludes the cost of shipping or service calls to your home.

Some states do not allow the exclusion or limitation of incidental or consequential damages. This warranty gives you specific legal rights, and you may also have other rights which vary from state to state. To know what your legal rights are, consult your local or state consumer affairs office or your state's Attorney General.

Warrantor: General Electric Company, Louisville, KY 40225

GE Gas Cooktop Warranty. *(For Customers in Canada)*



All warranty service provided by our Factory Service Centers or an authorized Customer Care® technician. For service, call 1.800.361.3400. Please have serial number and model number available when calling for service.

Staple your receipt here.
Proof of the original purchase date is needed to obtain service under the warranty.

For The Period Of: **GE Will Replace:**

One Year
From the date of the original purchase

Any part of the cooktop which fails due to a defect in materials or workmanship. During this **limited one-year warranty**, GE will also provide, **free of charge**, all labor and related service costs to replace the defective part.

What GE Will Not Cover:

- Service trips to your home to teach you how to use the product.
- Improper installation, delivery or maintenance.
- Failure of the product if it is abused, misused, or used for other than the intended purpose or used commercially.
- Replacement of house fuses or resetting of circuit breakers.
- Damage to the product caused by accident, fire, floods or acts of God.
- Incidental or consequential damage caused by possible defects with this appliance.
- Damage caused after delivery.
- Product not accessible to provide required service.

EXCLUSION OF IMPLIED WARRANTIES—Your sole and exclusive remedy is product repair as provided in this Limited Warranty. Any implied warranties, including the implied warranties of merchantability or fitness for a particular purpose, are limited to one year or the shortest period allowed by law.

WARRANTOR IS NOT RESPONSIBLE FOR CONSEQUENTIAL DAMAGES.

Warrantor: CAMCO INC.

Safety Instructions

Operating Instructions

Care and Cleaning

Troubleshooting Tips

Consumer Support

Consumer Support.



GE Appliances Website

In the U.S.: **ge.com**

Have a question or need assistance with your appliance? Try the GE Appliances Website 24 hours a day, any day of the year! For greater convenience and faster service, you can now download Owner's Manuals, order parts, catalogs, or even schedule service on-line. You can also "Ask Our Team of Experts™" your questions, and so much more... **In Canada: geappliances.ca**



Schedule Service

In the U.S.: **ge.com**

Expert GE repair service is only one step away from your door. Get on-line and schedule your service at your convenience 24 hours any day of the year! Or call 800.GE.CARES (800.432.2737) during normal business hours. **In Canada, call 1.800.361.3400**



Real Life Design Studio

In the U.S.: **ge.com**

GE supports the Universal Design concept—products, services and environments that can be used by people of all ages, sizes and capabilities. We recognize the need to design for a wide range of physical and mental abilities and impairments. For details of GE's Universal Design applications, including kitchen design ideas for people with disabilities, check out our Website today. For the hearing impaired, please call 800.TDD.GEAC (800.833.4322).

In Canada, contact: Manager, Consumer Relations, Camco, Inc.
Suite 310, 1 Factory Lane
Moncton, N.B. E1C 9M3



Extended Warranties

In the U.S.: **ge.com**

Purchase a GE extended warranty and learn about special discounts that are available while your warranty is still in effect. You can purchase it on-line anytime, or call 800.626.2224 during normal business hours. GE Consumer Home Services will still be there after your warranty expires. **In Canada, call 1.888.261.2133**

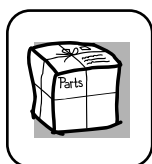

Parts and Accessories

In the U.S.: **ge.com**

Individuals qualified to service their own appliances can have parts or accessories sent directly to their homes (VISA, MasterCard and Discover cards are accepted). Order on-line today, 24 hours every day or by phone at 800.626.2002 during normal business hours.

Instructions contained in this manual cover procedures to be performed by any user. Other servicing generally should be referred to qualified service personnel. Caution must be exercised, since improper servicing may cause unsafe operation.

Customers **in Canada** should consult the yellow pages for the nearest Camco service center, or call 1.888.261.3055.



Contact Us

In the U.S.: **ge.com**

If you are not satisfied with the service you receive from GE, contact us on our Website with all the details including your phone number, or write to: General Manager, Customer Relations

GE Appliances, Appliance Park
Louisville, KY 40225

In Canada: geappliances.ca, or write to: Director, Consumer Relations, Camco, Inc.
Suite 310, 1 Factory Lane
Moncton, N.B. E1C 9M3



Register Your Appliance

In the U.S.: **ge.com**

Register your new appliance on-line—at your convenience! Timely product registration will allow for enhanced communication and prompt service under the terms of your warranty, should the need arise. You may also mail in the pre-printed registration card included in the packing material. **In Canada: geappliances.ca**

ge.com

Página Web de GE Appliances



¿Tiene alguna pregunta sobre su electrodoméstico? ¡Pruebe la página Web de GE Appliances 24 horas al día, cualquier día del año! Para mayor conveniencia y servicio más rápido, ya puede descargar los Manuales de los Propietarios, pedir piezas o incluso hacer una cita en línea para que vengan a realizar una reparación. También puede "Ask Our Team of Experts™" (Preguntar a nuestro equipo de expertos) sobre cualquier cuestión y mucho más...

ge.com

Solicite una reparación

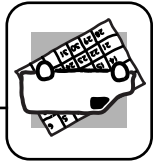

El servicio de expertos GE está a tan sólo un paso de su puerta. ¡Entre en línea y solicite su reparación cuando le venga bien 24 horas al día cualquier día del año! O llame al 800.GE.CARES (800.432.2737) durante horas normales de oficina.

ge.com

Real Life Design Studio (Estudio de diseño para la vida real)

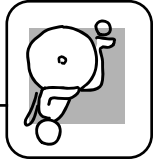

GE apoya el concepto de Diseño Universal—productos, servicios y ambientes que pueden usar gente de todas las edades, tamaños y capacidades. Reconocemos la necesidad de diseñar para una gran gama de habilidades y dificultades físicas y mentales. Para más detalles sobre las aplicaciones de GE Diseño Universal, incluyendo ideas de diseño para la cocina para personas con discapacidades, mire nuestra página Web hoy mismo. Para personas con dificultades auditivas, favor de llamar al 800.TDD.GEAC (800.833.4322).

ge.com

Garantías ampliadas



Compre una garantía ampliada y obtenga detalles sobre descuentos especiales disponibles mientras su garantía está aún activa. Puede comprarla en línea en cualquier momento, o llamar al 800.626.2224 durante horas normales de oficina. GE Consumer Home Services estará aún ahí cuando su garantía termine.

ge.com

Piezas y accesorios

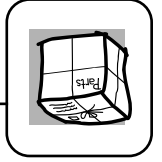

Aquellos individuos con la calificación necesaria para reparar sus propios electrodomésticos pueden pedir que se les manden las piezas o accesorios directamente a sus hogares (aceptamos las tarjetas VISA, MasterCard y Discover). Haga su pedido en línea hoy, 24 horas cada día o llamar por teléfono al 800.626.2002 durante horas normales de oficina.

Las instrucciones descritas en este manual cubren los procedimientos a seguir por cualquier usuario. Cualquiera otra reparación debería, por regla general, referirse a personal calificado autorizado. Debe ejercerse precaución ya que las reparaciones incorrectas pueden causar condiciones de funcionamiento inseguras.

ge.com

Póngase en contacto con nosotros

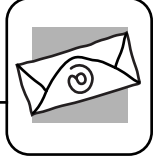

Si no está satisfecho con el servicio que recibe de GE, póngase en contacto con nosotros en nuestra página Web indicando todos los detalles así como su número de teléfono o escribanos a:

General Manager, Customer Relations
GE Appliances, Appliance Park
Louisville, KY 40225

ge.com

Registre su electrodoméstico



¡Registre su nuevo electrodoméstico en línea—cuando usted prefiere! El registrar su producto a tiempo le proporcionará, si sujeta la necesidad, una mejor comunicación y un servicio más rápido bajo los términos de su garantía. También puede enviar su tarjeta de registro pre-impresa que se incluye en el material de embalaje.

Garantía de GE para su estufa a gas.



Todos los servicios de garantía los proporcionan nuestros Centros de Reparación de Fábrica o nuestros técnicos Customer Care® autorizados. Para concertar una cita de reparación, en línea, 24 horas al día, visítanos en ge.com, o llame al 800.GE.CARES (800.432.2737). Cuando llame para solicitar servicio, por favor tenga a mano el número de serie y el número de modelo.

Pegue aquí su recibo. Se requiere facilitar prueba de la fecha de compra original para obtener un servicio bajo la garantía.

Por el período de:

GE reemplazará:

Cualquier parte de la estufa a gas que falle debido a defectos en los materiales o en la fabricación. Durante este **garantía limitada de un año**, GE también proporciona, **sin costo alguno**, toda la mano de obra y servicio relacionado para reemplazar partes defectuosas.

Lo que no está cubierto por GE:

- Viajes de servicio a su casa para mostrarle cómo funciona el equipo.
- Instalación, entrega o mantenimiento inapropiada.
- Fallo del producto resultante de modificaciones al producto o debido a uso incorrecto incluyendo no proporcionar mantenimiento razonable y necesario.
- Reemplazo de fusibles de la casa o reajuste del sistema de circuitos.
- Daño al producto causado por accidentes, incendios, inundaciones o actos de la naturaleza de fuerza mayor.
- Daños incidentales o consecuenciales causados por defectos posibles con este aparato.
- Daños causados después de la entrega.
- Producto no accesible para facilitar el servicio requerido.

EXCLUSIÓN DE GARANTÍAS IMPLÍCITAS—Su único y exclusivo derecho es la reparación del producto, tal y como se indica en esta Garantía limitada. Cualquiera garantía implícita, incluyendo las garantías implícitas de comerciabilidad o adecuación para un fin determinado, están limitadas a un año o el período de tiempo mas breve permitido por la ley.

Esta garantía se extiende al comprador original y cualquier comprador posterior de productos comprados para uso residencial dentro des Estados Unidos. Si el producto esta situado en un área que no dispone de servicio por parte de un proveedor de servicio autorizado de GE, podría tener que hacerse cargo de los costes de envío o bien podría solicitarsele que lleve el producto a una centro de servicio de GE autorizado para realizar la reparación. En Alaska, la garantía excluye el costo de envío o las visitas de servicio a su casa. Algunos estados no permiten la exclusión o las limitaciones de daños incidentales o consecuenciales. Esta garantía da derechos legales específicos, y usted podría tener otros derechos que varían de estado a estado. Para saber cuáles son sus derechos legales, consulte a la oficina de asuntos del consumidor local o la oficina del Procurador (Attorney General) en su localidad.

Garante: General Electric Company, Louisville, KY 40225

Seguridad

Operación

Cuidado y limpieza

Solucionar problemas

Apoyo al consumidor

<i>Apoyo al consumidor</i>	<i>Solucionar problemas</i>	<i>Cuidado y limpieza</i>	<i>Operación</i>	<i>Seguridad</i>
-----------------------------------	------------------------------------	----------------------------------	-------------------------	-------------------------

Notas.

Seguridad	Operación	Cuidado y limpieza	Solucionar problemas	Apoyo al consumidor
------------------	------------------	---------------------------	-----------------------------	----------------------------

<i>Apoyo al consumidor</i>	<i>Solucionar problemas</i>	<i>Cuidado y limpieza</i>	<i>Operación</i>	<i>Seguridad</i>
-----------------------------------	------------------------------------	----------------------------------	-------------------------	-------------------------

Notas.

<i>Seguridad</i>	<i>Operación</i>	<i>Cuidado y limpieza</i>	<i>Solucionar problemas</i>	<i>Apoyo al consumidor</i>
------------------	------------------	---------------------------	-----------------------------	----------------------------

<i>Apoyo al consumidor</i>	<i>Solucionar problemas</i>	<i>Cuidado y limpieza</i>	<i>Operación</i>	<i>Seguridad</i>
-----------------------------------	------------------------------------	----------------------------------	-------------------------	-------------------------

Solucionar problemas

! Ahorre dinero y tiempo! Revise la siguiente tabla primero y quizás no tenga que llamar para solicitar servicio.



Seguridad	Operación	Cuidado y limpieza	Solucionar problemas	Apoyo al consumidor
<p>Problema</p> <p>Las quemadores tienen llamas amarillas o con puntas amarillas</p> <p>La calidad de la combustión de las llamas del quemador se debe determinar visualmente.</p>	<p>• Use las siguientes ilustraciones para determinar si las llamas de su quemador son normales. Si las llamas del quemador tienen el aspecto de A, llame al servicio. Las llamas normales de los quemadores deben parecerse a B o C, según el tipo de gas que se esté utilizando. Con gas LP, es normal que las puntas de las llamas sean amarillas.</p>  <p>A-Llamas amarillas B-Llamas con puntas amarillas C-Llamas azules Llama al servicio Normales para Normales para LP gas natural</p>	<p>Las perillas de control no giran</p> <p>Los controles se instalaron incorrectamente.</p> <p>• Para girar de la posición OFF, empuje la perilla y luego gire.</p> <p>El enchufe de la estufa no está completamente conectado en el tomacorriente.</p> <p>• Cerciórese de que el enchufe esté conectado en un tomacorriente activo, correctamente conectado a tierra.</p> <p>El suministro de gas no está conectado o encendido.</p> <p>• Consulte la sección <i>Instrucciones de instalación</i>.</p> <p>Es posible que un fusible o el interruptor de circuitos se haya saltado en su casa.</p> <p>• Reemplace el fusible o vuelva a establecer el interruptor de circuitos.</p> <p>Es posible que el orificio del ignitor en la caja del quemador esté obstruido.</p> <p>• Retire la obstrucción. Consulte la sección <i>Cuidado y limpieza</i>.</p> <p>Las partes del quemador no se reemplazaron correctamente.</p> <p>• Consulte la sección <i>Cuidado y limpieza</i>.</p> <p>• Use una aguja de coser pequeña para desataparlo.</p>	<p>El sonido de chispa persiste después de que el quemador enciende</p> <p>La perilla de control todavía se encuentra en la posición LITE.</p> <p>• Gire la perilla de la posición LITE y ajústela en la posición deseada.</p> <p>• Apague el quemador y vuelva a encenderlo. Si todavía se escucha el sonido de chispa, llame al servicio técnico.</p>	<p>El sonido de chispa persiste después de haber apagado el quemador</p> <p>Cerciórese de que la perilla esté en la posición OFF.</p> <p>• Retire la perilla halándola en línea recta fuera del vastago y revise la parte de abajo de la perilla en busca de cualquier acumulación de suciedad.</p> <p>Las llamas de los quemadores son muy grandes o amarillas</p> <p>Una proporción incorrecta de aire y gas.</p> <p>• Si la estufa está conectada a gas LP, verifique todos los pasos en la sección <i>Instrucciones de instalación</i>.</p>

Instrucciones de instalación

Lista de control de operación



Cerciórese de que todo lo contenido en esta guía ha sido completado. Repasar los pasos garantizará el uso seguro de la estufa.



Cerciórese de que todos los controles se encuentran en la posición OFF (APAGADO).



Cerciórese de que el flujo de combustión y el aire de ventilación hacia la estufa no está obstruido.



Una placa con el número de serie está localizada en la parte inferior de la caja de los quemadores. Además de los números de modelo y serie, esta placa le indica los índices de los quemadores y el tipo de combustible y presión a que la estufa fue ajustada cuando salió de la factoría.



Reinspección de los pasos:
Inspeccione otra vez que todo lo contenido en esta guía se haya completado. Repasar los pasos garantizará el uso seguro de la estufa.



Quando se disponga a ordenar partes, siempre incluya el número de serie, el número del modelo y una letra código para garantizar que las partes de repuesto serán las apropiadas.



CÓMO CONVERTIR A GAS LP (o convertir de gas LP a gas natural)

Esta estufa sale de fábrica lista para utilizarse con gas natural. Si desea convertirla a gas LP, sólo un gasista calificado de gas LP debe realizarlo.

Las instrucciones de conversión y los orificios de gas LP se encuentran en la bolsa de accesorios, cerca del regulador de presión. Guarde las instrucciones y los orificios en caso de que desee convertir la estufa de nuevo a gas natural.

Instrucciones de instalación

E Quemadores de la estufa cont.

E2 Como inspeccionar los encendedores

La operación de los encendedores eléctricos debería ser inspeccionada después de que la estufa y la línea de suministro han sido cuidadosamente inspeccionadas en busca de fugas y la estufa ha sido conectada a la fuente eléctrica.

a. Empuje y encienda una válvula de uno de los quemadores hasta la posición LITE (Encendido)

- La válvula del quemador deberá encenderse cuando el gas comienza a estar disponible en el quemador.
- Una vez el quemador se enciende, debe girarse hasta alcanzar la posición LITE (Encendido).

b. Pruebe cada válvula individualmente hasta que todos los quemadores hayan sido inspeccionados.

E3 Ignición de los quemadores

Ignición de Chispa de la Estufa—Cuando gire la perilla hacia la posición LITE de la estufa, el encendedor a chispa hace una serie de chispas eléctricas (un sonido intermitente) el cual enciende el quemador. Durante una interrupción del suministro eléctrico, los quemadores no se encenderán automáticamente. En una emergencia, los quemadores pueden encenderse con cerillas siguiendo los pasos abajo.

ADVERTENCIA: Encender un quemador de gas con cerillas es peligroso. Solamente encienda los quemadores de esta manera en casos de emergencia.

a. Encienda una cerilla y sostenga la llama cerca del quemador que desea encender. Las cerillas de madera son más recomendables.

b. Acérquelo y gire lentamente el botón del quemador que desea encender. Cerciórese de que está girando el botón correspondiente al quemador que desea encender.

NOTA: Si el quemador no enciende dentro de cinco segundos, gire el botón hasta la posición de apagado y espere un minuto antes de intentarlo de nuevo.

E4 Las llamas del quemador

Encienda cada uno de los quemadores. Las llamas deberían ser azules sin evidencias de amarillo en lo absoluto. Las llamas de los quemadores no deberían ondear ni agitarse hacia el exterior de los quemadores. El como interno de la llama debería ser de 1/2" a 3/4" de largo.

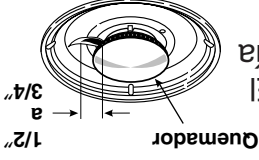

Se deberán inspeccionar los quemadores con frecuencia

ADVERTENCIA: Si intenta medir el como interno de la llama, por favor, tenga cuidado. Podría quemarse.

Instrucciones de instalación

E Quemadores de la estufa

E1 Como ensamblar los quemadores de la estufa

El electrodo del encendedor a chispa está descubierta. Tenga cuidado de no empujar ninguno de los controles de la estufa mientras la parte superior del quemador se retira. No retire la parte superior ni toque el electrodo de ninguno de los quemadores mientras otro quemador está encendido. Esto podría resultar en una descarga eléctrica.

- a. Coloque la cabeza del quemador sobre el recipiente del quemador, de manera que la ubicación del encendedor a chispa quede en línea con la abertura en la cabeza del quemador.
- b. Coloque la tapa del quemador en la cabeza del quemador. Asegúrese de que todas las cabezas y tapas de los quemadores estén colocadas en las ubicaciones correctas. Ver la sección de Cuidado y limpieza de la estufa para las ubicaciones correctas de las piezas de los quemadores.
- c. Coloque la parrilla sobre la ensambladura del quemador y dentro del recipiente del quemador. Los fondos de las parrillas de los quemadores tiene puntas que encajan en las indentaciones correspondientes en el recipiente del quemador.

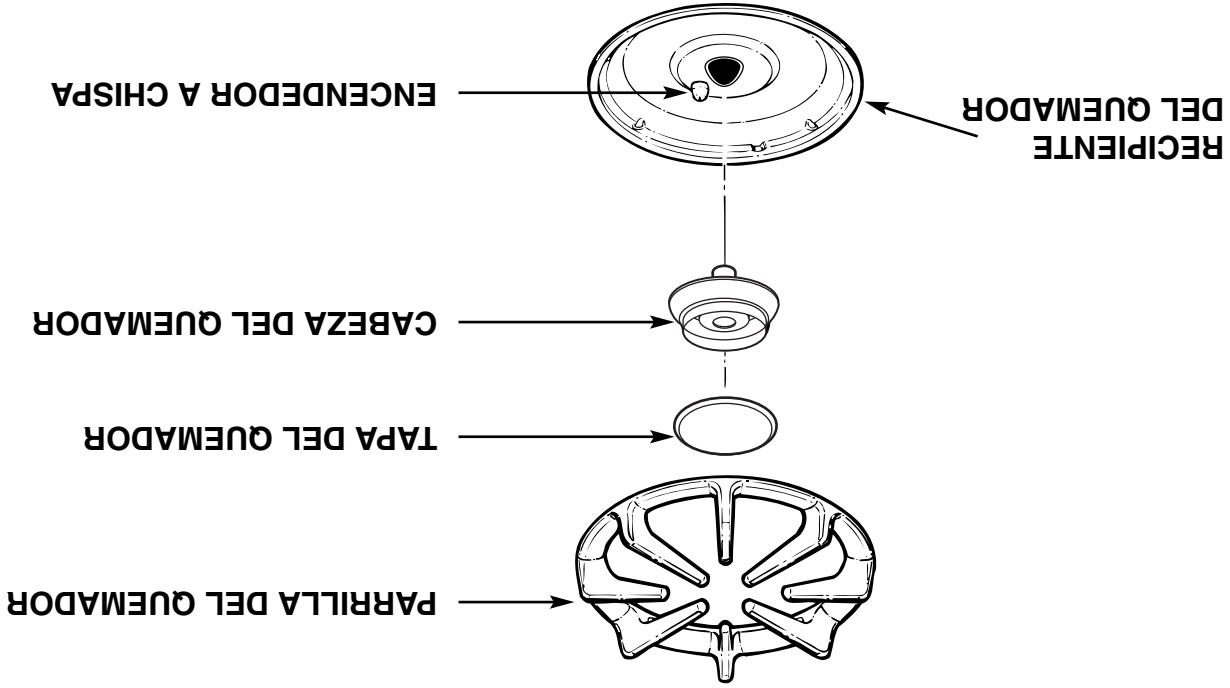

D4

Situaciones de uso donde el cable eléctrico del electrodoméstico será desconectado con poca frecuencia.

Para circuitos de 15 amperios solamente. No use un adaptador en un circuito de 20 amperios. Donde los códigos locales lo permitan, una CONEXIÓN TEMPORAL puede hacerse a un tomacorriente de pared apropiadamente conectado a tierra usando un adaptador UL disponible en la mayoría de las tiendas ferreteras. La ranura mayor en el adaptador debe estar alineada con la ranura mayor en el tomacorriente de pared para proporcionar la polaridad apropiada en la conexión del cable eléctrico.

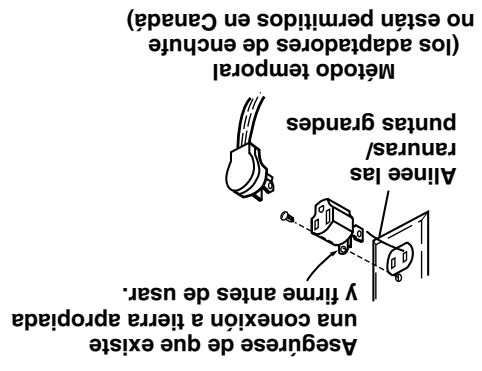

PRECAUCIÓN: El hecho de adherir el terminal a tierra del adaptador a la cubierta del tornillo del tomacorriente de la pared no conecta el electrodoméstico a tierra a no ser que el tornillo sea metálico, y no esté aislado, y el tomacorriente de pared esté conectado a tierra a través del cableado de la casa. El cliente debe solicitar que el circuito sea inspeccionado por un electricista calificado para cerciorarse de que el tomacorriente está conectado a tierra apropiadamente.

Cuando usted desconecte el cable eléctrico del adaptador, siempre sostenga el adaptador con una mano. Si no lo hace, es posible que los terminales de tierra del adaptador se rompan por el uso repetido. Si esto sucediera, NO USE el electrodoméstico hasta que la conexión a tierra haya sido restablecida.

Situaciones de uso donde el cable eléctrico del electrodoméstico será desconectado con frecuencia. No use un enchufe adaptador en estas situaciones ya que la desconexión del cable eléctrico ejercerá tensión indebida en el adaptador y podría finalmente causar un fallo en el terminal conectado a tierra del adaptador. El cliente debería hacer los arreglos para que sus tomacorrientes de dos puntas sean reemplazados calificado antes de usar el electrodoméstico.

Instrucciones de instalación

D Instalación—Conexiones Eléctricas

D1 Debido a los peligros potenciales bajo ciertas condiciones, no recomendamos el uso de una extensión eléctrica. Sin embargo, si no obstante nuestra recomendación decide usar una extensión eléctrica, es absolutamente necesario que la misma sea una extensión especial para electrodomésticos tipo UL con 3 alambres, uno conectado a tierra, y que el nivel de amperios que pueda transportar sea mayor que el nivel de amperios del circuito. Tales extensiones eléctricas las puede adquirir en sus distribuidores de electrodomésticos locales.

IMPORTANTE: (Por favor, lea cuidadosamente) PARA SEGURIDAD PERSONAL, ESTE ELECTRODOMÉSTICO DEBE ESTAR CONECTADO A TIERRA DE MANERA APROPIADA.

- D2** Un suministro eléctrico apropiado y un tomacorriente deben ser usados para operar las partes eléctricas de su estufa.
- El cable eléctrico de este electrodoméstico está equipado con un enchufe de tres puntas (con conexión a tierra), el cual debe ser usado para que esté apropiadamente conectado a tierra en un tomacorriente de 120 voltios estándar, y con corriente normal de 60 ciclos de corriente alterna.
 - Si no tiene un tomacorriente de tres puntas conectado a tierra, haga que un electricista calificado le instale uno.
 - Un adaptador de tierra será necesario para convertir el viejo hasta que el tomacorriente pueda ser reemplazado. Este método es solamente temporal, y un electricista calificado debe probarlo para cerciorarse de que el mismo cumple con las especificaciones.

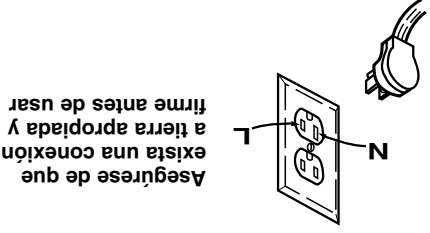

D3 Donde se encuentre un tomacorriente de pared estándar de dos puntas, será responsabilidad personal y obligación del cliente hacer los arreglos para que el mismo sea cambiado por uno de tres puntas y apropiadamente conectado a tierra.

Bajo ninguna circunstancia corte o remueva la punta de conexión a tierra del cable eléctrico de la estufa. No proporcionar polarización apropiada podría causar condiciones peligrosas.

Instrucciones de instalación

C Cómo instalar la estufa cont.

C5 Complete la conexión con un acoplador

Instale un acoplador entre el regulador y la válvula de desconexión para completar la conexión.

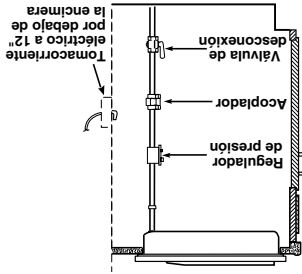

C6 Inspeccione en búsqueda de fugas

Después de conectar la estufa al gas, inspeccione el sistema en búsqueda de fugas con un manómetro disponible. Si un manómetro no está disponible, conecte la línea de gas hacia la estufa y use un detector de fugas líquido en todas las juntas y las conexiones para verificar que no existen fugas. Apriete todas las conexiones si es necesario para prevenir fugas de gas en la estufa o en la línea de suministro. Inspeccione la alineación de las válvulas después de conectar la estufa al suministro de gas para cerciorarse de que la tubería del colector no ha sido movida. Una alineación inapropiada podría causar que el vástago de la válvula haga fricción en el panel de control, resultando en una fuga de gas en la válvula.

! NO USE LA LLAMA ABIERTA PARA INSPECCIONAR SI EXISTEN FUGAS!

Desconecte esta estufa y su válvula de desconexión individual del sistema de tubería de suministro de gas durante prueba de presión del sistema a presiones superiores a los 1/2" psig. **Asta estufa del suministro de las tuberías de gas natural cerrando la válvula de desconexión individual durante cualquier prueba de presión del sistema de suministro de gas a presiones de prueba igual o menor de 1/2" psig.**

C7 INSTALACIÓN SOBRE UN HORNO EMPOTRADO

Ver las instrucciones de instalación de hornos empotrados para instrucciones de instalación completas.

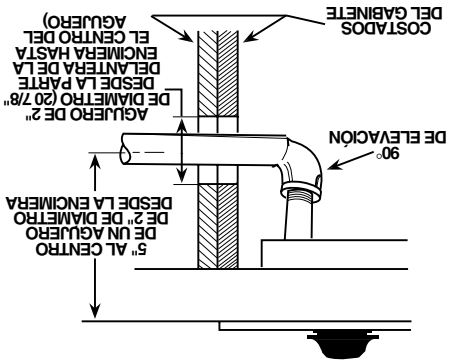

Instrucciones de instalación

C cómo instalar la estufa

C1 Proporcionar un suministro de gas adecuado

Esta estufa está diseñada para operar con gas natural a una presión de columna de agua de 4". Es transportada desde la factoría con sus ajustes para funcionar con gas natural.

El regulador de presión convertible proporcionado con el electrodoméstico debe ser conectado en serie con el colector de la estufa y debe permanecer en serie con la línea de suministro sin importar si se está usando gas natural o gas LP. PARA UNA OPERACIÓN APROPIADA, LA PRESIÓN DE ADMISIÓN MÁXIMA DEL REGULADOR NO DEBE SER MAYOR DE 14" DE PRESIÓN DE COLUMNA DE AGUA. Para inspeccionar el regulador, la presión de admisión debe ser de por lo menos 1" (0,3,4 KPA) por encima de los ajustes de salida del regulador. Si el regulador está ajustado para una presión de columna de agua de 4", la presión de admisión debe ser de por lo menos 5". Si el regulador está ajustado para 10", la presión de admisión debe ser de por lo menos 11". La línea de suministro de gas hacia la estufa debe ser de tuberías de 1/2" ó 3/4".

NUNCA REUTILICE CONECTORES VIEJOS CUANDO INSTALE ESTA ESTUFA.

Instale una válvula de desconexión manual en la línea de gas en un lugar de fácil acceso fuera de la estufa. Cerciórese de que sabe cómo y dónde desconectar el suministro de gas hacia la estufa. Instale el tomacorriente eléctrico a 12" por debajo de la encimera.

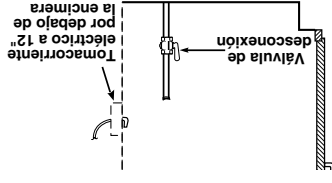

Localice el tomacorriente eléctrico y la válvula de desconexión de gas debajo de gabinete

C2

ADVERTENCIA: Nunca reutilice conectores flexibles viejos. El uso de conectores flexibles viejos puede causar fugas de gas y lesiones personales. Siempre use conectores flexibles nuevos cuando se disponga a instalar un electrodoméstico de gas.

C3 Cómo instalar el regulador

NUNCA REUTILICE CONECTORES VIEJOS CUANDO INSTALE ESTA ESTUFA

Atornille una sección de la tubería en cada uno de los extremos del regulador de presión.

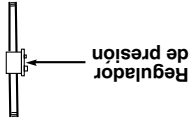

Para reducir la posibilidad de fugas de gas, aplique cinta teflón o un compuesto para roscas aprobado para ser usado con LP o con Gases Naturales en todas las conexiones que incluyen roscas.

C4 Instale el regulador en el fondo de la caja del quemador

Atornille el regulador y la conexión de la tubería en el fondo de la caja del quemador. Cerciórese de que la parte superior del quemador esté orientada hacia el frente del gabinete, con acceso fácil a través de las puertas del gabinete.

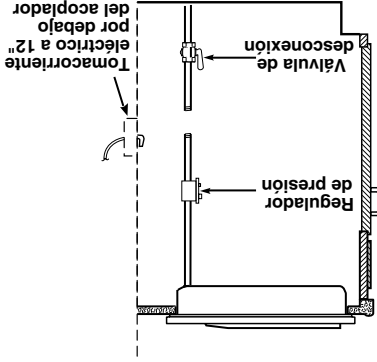

Instrucciones de instalación

B Cómo instalar la estufa

B4 Inserte la estufa en la sección que ha sido recortada

Inserte la estufa centrada en la abertura que ha sido recortada. Cerciórese de que el extremo frontal de la encimera está paralelo con la estufa. La unidad debe descansar sobre un reborde de metal ubicado alrededor de la estufa. Finalmente cerciórese de que todas las tolerancias requeridas se hayan cumplido.



B1 Proteja la superficie de la estufa

Coloque una toalla o un pedazo de tela en la parte superior de la encimera. Descanse la estufa boca arriba en la superficie protegida.



B2 Localice las partes de montaje

Retire las abrazaderas de sujeción del paquete de literatas.



B3 Fije las abrazaderas

Inserte las abrazaderas de sujeción en las ranuras sobre cada lado de la unidad.

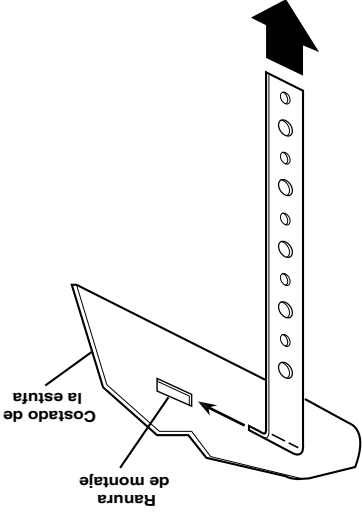

B5 Asegure la estufa al gabinete

Una vez la unidad esté en su lugar, atornille la abrazadera de sujeción en los costados del gabinete para asegurar la unidad en su lugar.

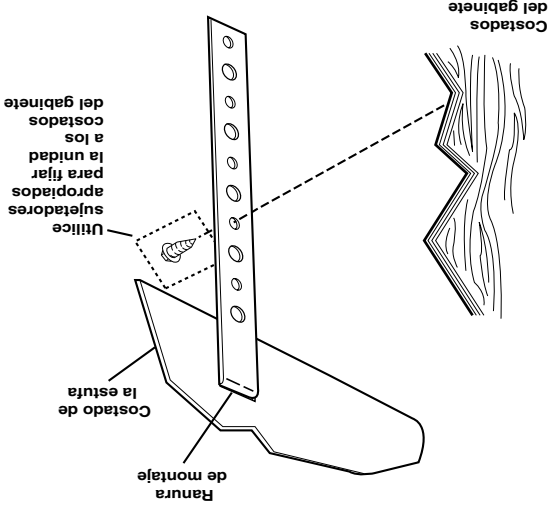

Instrucciones de instalación

A PREPARACIÓN DE LA ABERTURA

A1 Se deben conservar las siguientes dimensiones de tolerancia MÍNIMAS.

Profundidad MÁXIMA de 13" de gabinetes de encimera desprotegida

Tolerancia MÍNIMA de 3/4" a partir del corte en el lado de la pared a la derecha de la unidad

Tolerancia MÍNIMA de 30" a partir de la encimera hasta la superficie superior desprotegida

Altura MÍNIMA de 18" a partir de la encimera hasta el gabinete más cercano en cualquiera de los lados de la unidad

Tolerancia MÍNIMA de 3/4" a partir de la abertura en el lado izquierdo de la unidad

A2 Dimensiones generales de la estufa

ESTUFA

30" x 21" x 3"

28 3/8" x 19 1/2"

A3 Dimensiones recortables de la encimera

Para garantizar la exactitud, es mejor hacer una plantilla cuando haga la abertura en la encimera.

19 5/8" ancho del corte

28 1/2" largo del corte

14 1/4" x 14 1/4" x 2 1/4" min. entre el corte y la pared

2 1/2" min. del extremo frontal del corte y del extremo frontal de la encimera

A4 La localización recomendada del suministro de gas desde la pared.

1" min. a partir de la pared posterior

13 1/4" a partir de la línea central del corte

Localización recomendada del suministro de gas.

A5 Cerciórese de que las cubiertas de la pared, la encimera y los gabinetes alrededor de la estufa deben soportar calor hasta de 200°F.

generado por la estufa. el calor (hasta 200°F) que será alrededor de la estufa pueden soportar la pared, la encimera y los gabinetes de que las cubiertas de

Instrucciones de instalación

Lista de control antes de la instalación

✓ Cerciórese de colocar toda la literatura en un lugar seguro para usos futuros.

✓ Cerciórese de tener todas las herramientas y materiales que necesitará antes de comenzar la instalación de la estufa.

✓ Cuando esté preparando la apertura para la estufa, cerciórese de que el interior del gabinete y la estufa no interfirieran entre sí. (Ver la sección acerca de la preparación de la abertura.)

✓ Su casa debe proporcionar el servicio eléctrico adecuado para usar la estufa con seguridad y apropiadamente. (Refiérase a la sección sobre requisitos eléctricos.)

✓ Cuando se encuentre instalando la estufa en su casa, cerciórese de que todos los códigos y ordenamientos locales se cumplan con precisión.

✓ Cerciórese de que las coberturas de las paredes, las cubiertas y los gabinetes alrededor de la estufa pueden soportar calor (hasta 200°F) que será generado por la estufa.

✓ Retire los materiales de empaquetado y el paquete de literaturas antes de comenzar la instalación.

Embalaje de espuma de poliestireno

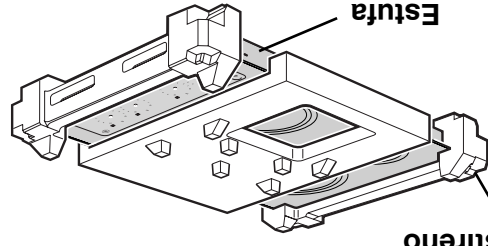

✓ Retire la cinta de embalaje. Para asegurarse de no dañar el acabado del producto, la mejor forma de quitar el pegamento de la cinta de embalaje de los electrodomésticos nuevos consiste en aplicar detergente líquido común, aceite mineral o aceite

de cocina.

✓ Aplique con un paño suave y deje remojar. Seque y aplique un producto para lustrar electrodomésticos de manera de limpiar y proteger la superficie.

✓ **NOTA:** Se debe retirar la cinta de embalaje de todas las piezas. Si se derrite será imposible de quitar.

Instrucciones de instalación

INSTRUCCIONES IMPORTANTES DE SEGURIDAD

⚠️ ADVERTENCIA! **INSTRUCCIONES DE SEGURIDAD** **PARA LA INSTALACIÓN (cont.)**

- La campana de ventilación debe estar construida con una plancha de metal de un grosor de no menos de 0,0122". Realice la instalación por encima de la estufa con un espacio de no menos de 1/4" entre la campana y la parte inferior del material combustible o gabinete de metal. La campana debe tener por lo menos el mismo ancho que el artefacto y debe estar centrada sobre el mismo. El espacio entre la superficie de cocción y la campana de ventilación **NUNCA DEBE SER MENOR A LAS 24 PULGADAS.**

EXCEPCIÓN: La instalación de un horno a

- microondas o electrodoméstico de cocina sobre la estufa debe cumplir con las instrucciones de instalación incluidas en ese electrodoméstico.
- Si los gabinetes están ubicados sobre la estufa, deje un espacio mínimo de 30" entre la superficie de cocción y la parte inferior de los gabinetes sin protección.

• Si no puede mantenerse un espacio de 30"

- entre la superficie de cocción y el material combustible o los gabinetes de metal ubicado por encima, proteja la parte inferior de los mismos con un cartón aislado de 1/4" cubierto con una plancha de metal de no menos de 0,0122" de grosor. El espacio entre la superficie de cocción y los gabinetes protegidos **NUNCA DEBE SER MENOR A LAS 24 PULGADAS.**
- La distancia vertical desde el plano de la superficie de cocción hasta la parte inferior de gabinetes ubicados por encima que se encuentren más cerca que 1" al plano de los lados de la estufa no debe ser menor a 18". (Ver la Sección de Preparación de la Abertura.)

PRECAUCIÓN: Los elementos que

- llamen la atención de los niños no deben guardarse en gabinetes ubicados por encima de la estufa—los niños que se trepan a la estufa para alcanzar objetos pueden resultar gravemente heridos.

REQUISITOS ELÉCTRICOS

Este electrodoméstico debe estar eléctricamente conectado a tierra. Investigue los códigos aplicables en su área en este respecto. Si los códigos locales no son aplicables, siga el Código Eléctrico Nacional, ANSI/NFPA No. 70- La edición más reciente. Escriba a:

National Fire Protection Association
BatteryMarch Park
Quincy, MA 02269

En Canadá, la conexión a tierra debe cumplir con el Código Eléctrico de Canadá CSA C22.1 Parte 1 actual, y/o con los códigos locales. Ver instalación:

Conexiones Eléctricas en esta sección.

Cerciórese de que la instalación de esta estufa en una casa móvil cumple con los requisitos de Manufactured Home Constructors and Safety Standard (El estándar de seguridad y construcción de casas fabricadas), Título 24 CFR, Parte 3280. Si

estos estándares no son aplicables, usted debe seguir los de Manufactured Home Installations, ANSI A225.1 y Manufactured Home Installations, Sites and Communities y ANSI/NFPA 501A o los códigos locales. Podrá obtener una copia de los estándares

federales escribiendo a:

Office of Mobile Home Standards
HUD Building
451 7th Street, S.W.
Washington, D.C. 24010

⚠️ ADVERTENCIA!

INSTRUCCIONES DE SEGURIDAD **PARA LA INSTALACIÓN**

- Cerciórese de que las coberturas de las paredes, las cubiertas y los gabinetes alrededor de la estufa pueden soportar calor (hasta 200°F) que será generado por la estufa.
- Evite colocar gabinetes por encima de la estufa. Para reducir el peligro provocado por inclinarse sobre las llamas de quemadores en funcionamiento, instale una campana de ventilación sobre la estufa que se extienda hacia delante por lo menos 5" desde el frente de los gabinetes.

Instrucciones de instalación

INSTRUCCIONES IMPORTANTES DE SEGURIDAD

ANTES DE COMENZAR

La instalación de esta estufa debe cumplir con los códigos locales o, en ausencia de ellos, con el Código Nacional de Gas Combustible, ANSI Z223.1/NFPA 54, última edición. En Canadá, la instalación deben cumplir con el Código de Instalación de Gas Combustible actual, CAN/CGAB149.1 o el Código de Instalación de Propano actual, CAN/CGA-B149.2, y con códigos locales, donde corresponda. Esta estufa cuenta con una certificación de diseño de CSA International según ANSI Z21.1, última edición y la Asociación de Gas de Canadá según CAN/CGA-1.1, última edición. Al igual que con cualquier otro electrodoméstico que utiliza gas y emite calor, existen ciertas precauciones de seguridad que deben cumplirse. Encontrará estas precauciones en la sección de Información Importante de Seguridad en la parte inicial de este manual. Léalas con atención.

POR SU SEGURIDAD

ADVERTENCIA!!



Si la información en este manual

no se sigue al pie la letra, un incendio,

un explosión o una fuga de gas podría

resultar en daños a la propiedad, en

lesiones personales o en la muerte.

!No almacene ni use gasolina u otros vapores y líquidos inflamables en las cercanías de este o de ningún otro electrodoméstico!

QUE HACER SI PERCIBE OLOR A GAS:



• Abra las ventanas.

• Apague cualquier llamas abiertas.

• No trate de encender ningún electrodoméstico. No toque ningún interruptor eléctrico; no use ningún teléfono en el edificio.

• Inmediatamente llame a su abastecedor de gas usando el teléfono de su vecino. Siga las instrucciones del abastecedor del gas.

• Si no logra ponerse en contacto con su abastecedor de gas, llame al cuerpo de bomberos.

La instalación y el servicio deben ser llevados a cabo por un instalador calificado, una agencia de servicios o por un proveedor de gas.

- Cerciórese de que la estufa es instalada apropiadamente por un instalador calificado o por un técnico de servicios.
- Para eliminar la posibilidad de quemarse con uno de los quemadores, evite almacenar objetos en los gabinetes superiores.
- No instale la unidad cerca de una puerta o donde una corriente de aire pueda afectar su uso.

Instrucciones de instalación

Estufa de cubierta a gas de 30"

?Preguntas? Llame al 1.800.GE.CARES o visite nuestro sitio en la red a: ge.com

- En el estado de Massachusetts:**
- Este producto debe ser instalado por un plomero o instalador de productos de gas licenciado.

- Cuando se encuentre usando válvulas de cierre de bola, deben ser del tipo de manija en T.
- Un conector de gas flexible, cuando se utilice, no debe superar los 3 pies.

- PRECAUCIÓN:** Antes de comenzar, lea estas instrucciones completa y cuidadosamente.
- **IMPORTANTE**—Guarde estas instrucciones para que puedan ser usadas por el inspector local.
 - **IMPORTANTE**—GUARDE TODOS LOS CÓDIGOS Y ORDENANZAS LEGALES.
 - **Nota para el Instalador**—Cerciórese de dejar estas instrucciones con el Consumidor.
 - **Nota para el Consumidor**—Mantenga estas instrucciones para referencia futura.
 - **Nota**—Este electrodoméstico debe estar conectado a tierra apropiadamente.

- **IMPORTANTE:** La prueba de fuga del electrodoméstico debe efectuarse de acuerdo con las instrucciones del fabricante.
- **Nivel de destreza**—La instalación de este electrodoméstico requiere de destrezas mecánicas básicas.
- La instalación apropiada es la responsabilidad del instalador.
- La falla del producto debido a una instalación inadecuada no está cubierta por la garantía.

PARTES INCLUIDAS

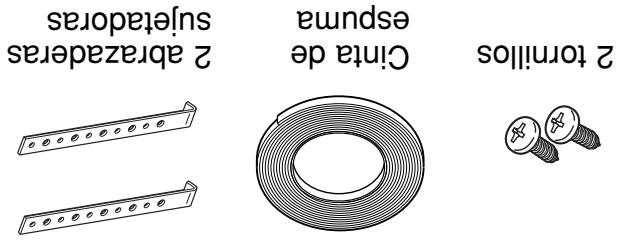

MATERIALES QUE PODRÍA NECESITAR



HERRAMIENTAS NECESARIAS

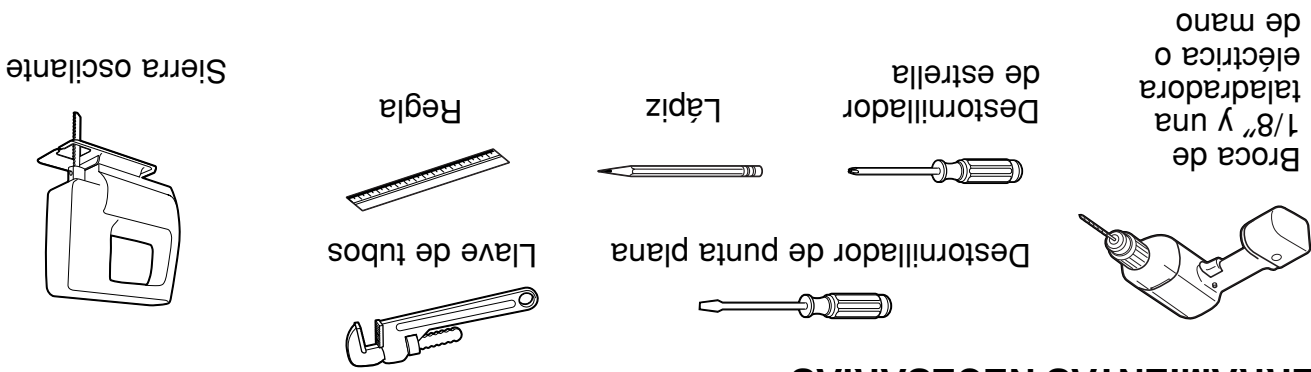

Seguridad

Esta marca se debe retirar inmediatamente, antes de volver a calentar la estufa, puesto que podría quedar en forma permanente.

ADVERTENCIA: Verifique con detalle las bases de las sartenes para detectar asperezas que podrían rayar la superficie.

Operación

Marcas y rayaduras de metal

1 Tenga cuidado de no arrastrar cacerolas y sartenes sobre la superficie cerámica, porque dejarán marcas de metal sobre la misma.

Estas marcas pueden quitarse mediante el uso del CERAMA BRYTE® Ceramic Cooktop Cleaner con el CERAMA BRYTE® Cleaning Pads for Pad for Ceramic Cooktops.

2 Si deja que recipientes de una capa fina de aluminio y cobre hiervan sin líquido, la capa puede dejar una decoloración negra sobre la superficie.

Cuidado y limpieza

3 Los derrames que queden, deben dejarse hasta que la superficie cerámica se haya enfriado.

4 No vuelva a utilizar los quemadores hasta que se haya removido por completo toda la suciedad.

NOTA: Si se ha saltado una parte de la superficie o ha recibido una marca profunda, se la debe reemplazar. En este caso, será necesario la ayuda de un servicio técnico.

Superficie de vidrio—un daño potencial permanente.

Nuestros estudios demostraron que si se están cocinando mezclas con alto contenido de azúcar, tales como gelatina o dulce de chocolate, y se produce un derrame, éste puede provocar daños permanentes a la superficie, a menos que el derrame se limpie inmediatamente.

Daños causados por derrames de azúcar y plástico derretido

1 Apague todos los quemadores y, con una agarradera, quite las sartenes calientes.

2 Utilizando una agarradera: a. Use el CERAMA BRYTE® Ceramic Cooktop Scraper para conducir el derrame a un área fría de la superficie.

b. Quite el derrame con una toalla de papel.

Solucionar problemas

Para solicitar repuestos

Para solicitar CERAMA BRYTE® Ceramic Cooktop Cleaner y el CERAMA BRYTE® Ceramic Cooktop Scraper, llame a nuestro número gratuito: **Centro Nacional de Repuestos 800.626.2002**

CERAMA BRYTE® Ceramic Cooktop Cleaner # WX10X300

CERAMA BRYTE® Ceramic Cooktop Scraper # WX10X0302

Kit # WBS0T10054 (Kit incluye la crema, el paño de limpieza y el raspador de la estufa)

CERAMA BRYTE® Cleaning Pads for Ceramic Cooktops # WX10X350



Apoyo al consumidor

Como limpiar la superficie de vidrio de la estufa. (en algunos modelos)

Seguridad

Operación

Cuidado y limpieza

Solucionar problemas

Apoyo al consumidor



Limpie su estufa después de cada derrame. Utilice CERAMA BRYTE® Ceramic Cooktop Cleaner.

SOLO use CERAMA BRYTE® Ceramic Cooktop Cleaner (limpiador de estufas cerámicas) sobre la superficie de vidrio. Otras cremas no son tan eficaces.

A fin de mantener y proteger la superficie de vidrio, siga los siguientes pasos:

1

Antes de utilizar la superficie de vidrio por primera vez, retire los quemadores y límpiela con CERAMA BRYTE® Ceramic Cooktop Cleaner. Esto sirve para protegerla y facilita la limpieza posterior.

2

La limpieza diaria de la superficie de vidrio con CERAMA BRYTE® Ceramic Cooktop Cleaner ayudará a que ésta se mantenga como nueva.

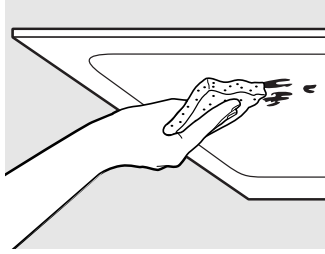

Utilice un CERAMA BRYTE® Cleaning Pad for Ceramic Cooktops.

1

Deje que la superficie de la estufa se enfríe.

2

Retire los quemadores y distribuya unas gotas de CERAMA BRYTE® Ceramic Cooktop Cleaner sobre toda al área donde se encuentra la suciedad pegada.

5

Para una protección adicional, después de retirar toda la suciedad, pule la superficie con CERAMA BRYTE® Ceramic Cooktop Cleaner y una toalla de papel.

4

Si queda algún tipo de suciedad, repita los pasos antes descritos, todas las veces que fuera necesario.

3

Con un CERAMA BRYTE® Cleaning Pad for Ceramic Cooktops, frote el área, aplicando la presión necesaria.

4

Utilice el CERAMA BRYTE® Cleaning Pad para retirar los restos de suciedad. Para una protección adicional, después de quitar toda la suciedad, pule toda la superficie con el CERAMA BRYTE® Ceramic Cooktop Cleaner y una toalla de papel.

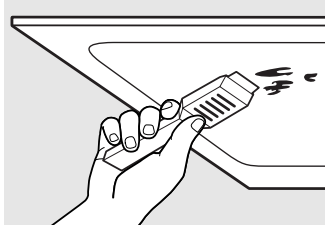

El CERAMA BRYTE® Ceramic Cooktop Scraper y todos los elementos recomendados se encuentran disponibles a través de nuestro Centro de Repuestos. Ver instrucciones en la sección "Para solicitar componentes" en la página siguiente.

2

Deje que se enfríe la superficie. Sostenga el CERAMA BRYTE® Ceramic Cooktop Scraper (raspador de superficies cerámicas) en un ángulo de aproximadamente 45° contra la superficie de vidrio y raspe la suciedad. Será necesario aplicar presión sobre el raspador a fin de retirar la suciedad.

1

Suciedad quemada muy rebelde

3

Después de utilizar el CERAMA BRYTE® Ceramic Cooktop Scraper, distribuya unas gotas de CERAMA BRYTE® Ceramic Cooktop Cleaner sobre toda el área donde se encuentra la suciedad

NOTA: No utilice una cuchilla desafilada o rota.

Seguridad	Operación	Cuidado y limpieza	Solucionar problemas	Apoyo al consumidor
------------------	------------------	---------------------------	-----------------------------	----------------------------

Para deshacerse de alimentos quemados, coloque las parrillas en un envase cubierto. Agregue 1/4 de taza de agua caliente y jabonosa y enjuague con agua clara. Cuando reemplace las parrillas, asegúrese de colocarlas firmemente sobre los quemadores.

Levántelas cuando estén frías. Las parrillas se deben lavar con frecuencia y siempre después de derrames. Lávelas en agua clara. Cuando reemplace las parrillas, asegúrese de colocarlas firmemente sobre los quemadores. No opere un quemador por un período de tiempo prolongado sin una olla o sartén sobre la parrilla. El acabado de la parrilla se puede rajarse si no hay una olla o sartén que absorba el calor.

NOTA: No coloque las parrillas en un horno de auto limpieza.

Parrillas de los quemadores

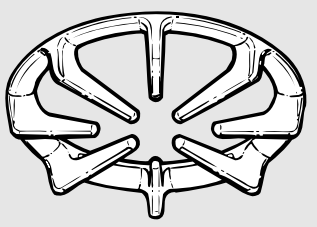

Cuando reemplace las parrillas, asegúrese de colocarlas firmemente sobre los quemadores.

Superficies de acero inoxidable (en algunos modelos)

No use esponjillas de fibra metálica que pueden rayar la superficie.

Para limpiar la superficie de acero inoxidable, utilice agua jabonosa templada o un limpiador o pulimento para acero inoxidable o para conocer la ubicación del distribuidor más cercano, llame a nuestro número gratuito: **Centro nacional de productos 800.626.2002 ge.com**

IMPORTANTE: No levante la estufa. Levantar la estufa podría causar daños y operación impropia.

Para consultar relacionadas con la adquisición de un limpiador o pulimento para electrodomésticos de acero inoxidable o para conocer la ubicación del distribuidor más cercano, llame a nuestro número gratuito:

Para limpiar la superficie de acero inoxidable, utilice agua jabonosa templada o un limpiador o pulimento para acero inoxidable. Limpie siempre la superficie en la dirección del grano. Siga las instrucciones del producto limpiador para limpiar la superficie de acero inoxidable.



Apoyo al consumidor	Solucionar problemas	Cuidado y limpieza	Operación	Seguridad
----------------------------	-----------------------------	---------------------------	------------------	------------------

Tapas y cabezas de los quemadores

NOTA: Antes de retirar las tapas y las cabezas de los quemadores, recuerde su tamaño y ubicación. Después de su limpieza, vuelva a colocarlos en su lugar correcto.

Reemplazo

Reemplace las cabezas de los quemadores sobre los electrodos en la estufa, en su lugar correcta según el tamaño.

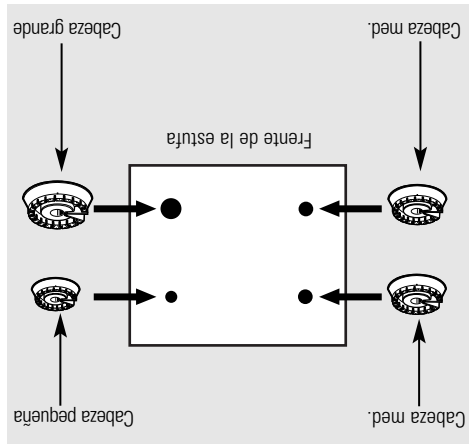

Cerciórese de que la ranura en la cabeza del quemador está colocada sobre el electrodo.

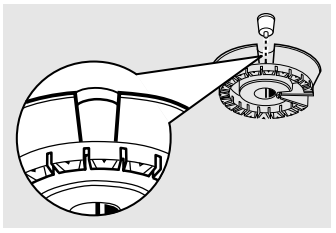

Coloque las tapas del tamaño correcto sobre las cabezas. Hay una tapa grande, una pequeña y dos medianas.

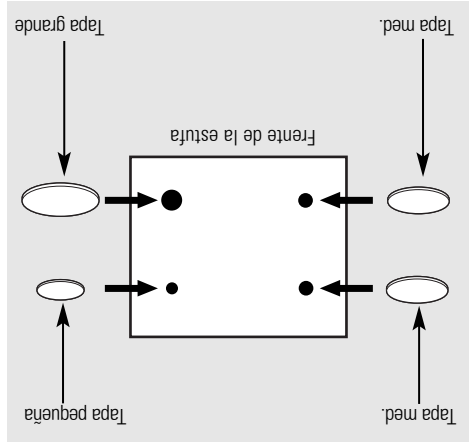

Cerciórese de que las cabezas y las tapas se vuelvan a colocar en la ubicación correcta.

Tapas de los quemadores
Levántelas cuando estén frías. Lave las tapas de los quemadores con agua de jabón caliente y enjuáguelas con agua limpia. Usted la puede restregar con un restregador para remover las partículas de comidas quemadas que se le hayan adherido. Para lograr una ignición apropiada, cerciórese de que el agujero pequeño en la sección que se ajusta al electrodo está abierto. Una aguja de coser o un alfiler funcionan bien para mantenerlo abierto. Las hendiduras en las cabezas de los quemadores deben mantenerse limpias en todos momentos para lograr llamas uniformes y eficientes.

Agujeros o electrodos atascados o con suciedad no le permiten el quemador operar apropiadamente.

Cualquier derrame sobre o alrededor del electrodo debe ser limpiado cuidadosamente. Tenga cuidado de no golpear el electrodo con algún objeto duro, lo que podría dañarlo. Usted debe limpiar las tapas y las cabezas de los quemadores de manera rutinaria, especialmente después de derrames serios, lo que podrían obstruir las aberturas en las cabezas de los quemadores. Levántelas y límpielas cuando estén frías.

Para remover comida que se haya quemado y que se encuentre encima, sumerja las cabezas de los quemadores en una solución de agua con un detergente suave y agua caliente por 20 ó 30 minutos. Para manchas más difíciles de retirar, use un cepillo dental.

Después de limpiar

Antes de poner las tapas y las cabezas de los quemadores de regreso en su lugar, sacuda el agua que haya quedado sobre ellos y séquelas totalmente colocándolas en el horno en caliente por 30 minutos. **NOTA:** No use un estropajo de acero o un restregador demasiado duro para limpiar los quemadores.

Cerciórese de que el suministro eléctrico esté desconectado y que todas las superficies estén frías antes de limpiar cualquier parte de la estufa.

Como quitar la cinta de embalaje

Para asegurarse de no dañar el acabado del producto, la mejor forma de quitar el pegamento de la cinta de embalaje de los electrodomésticos nuevos consiste en aplicar detergente líquido común, aceite mineral o aceite de cocina.

NOTA: Se debe retirar la cinta de embalaje de todas las piezas. Si se derite, será imposible de quitar.

Aplique con un paño suave y deje remojar. Seque y aplique un producto para lustrar electrodomésticos, a fin de limpiar y proteger la superficie.

Perillas de control

Las perillas de control pueden quitarse para limpiarse.

Para limpiar las perillas, cerciórese de que estén en la posición de apagado (OFF). Hale cada perilla hacia fuera del vastago.

Cuando reemplaza las perillas, revise que estén en la posición de apagado (OFF) para garantizar la colocación correcta.

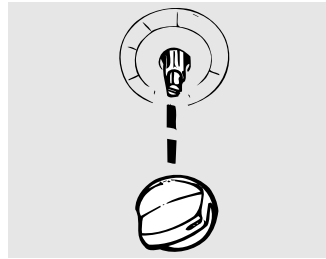

Hale la perilla hacia fuera del vastago.

Ensambladuras de los quemadores sellados

Apague todos los controles en la posición OFF antes de remover las partes de los quemadores.

PRECAUCIÓN: No opere el quemador sin todas las partes de los quemadores en su lugar.

Las parrillas de los quemadores, las tapas y las cabezas de los quemadores pueden ser extraídas levantándolas, haciendo que su limpieza sea fácil.

El electrodo del encendedor a chispa está descubierto cuando la cabeza del quemador se retira. Cuando se gira un quemador hacia la posición LITE, todos los quemadores chispean. No intente desmontar o limpiar alrededor de ningún quemador mientras otro esté encendido. Puede provocar una descarga eléctrica que lo podría tirar encima de las ollas calientes.

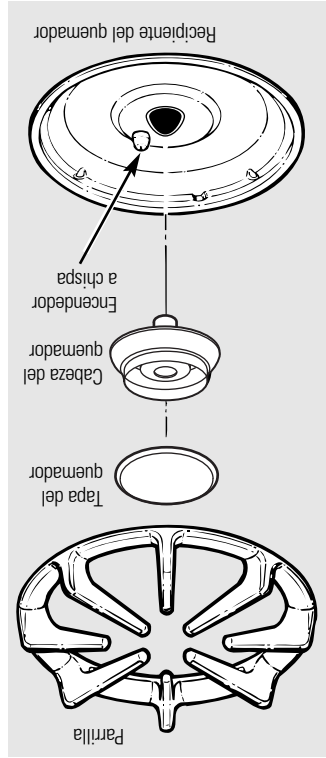
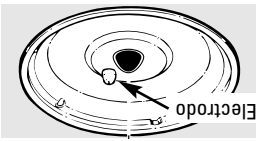

PRECAUCIÓN: NO OPERE EL QUEMADOR SIN TODAS LAS PARTES DE LOS QUEMADORES EN SU LUGAR.

Seguridad

Operación

Cuidado y limpieza

Solucionar problemas

Apoyo al consumidor

Cómo usar los quemadores de la superficie.

Seguridad

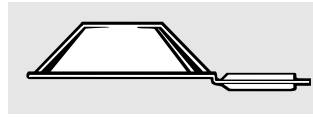

Use una olla tipo "wok" con fondo plano



Use la olla tipo wok de esta manera

Recomendamos que use una olla wok de 14" o menor con fondo plano. Cerciórese de que el fondo de la wok se sienta de forma plana en la parrilla. Estas se encuentran en cualquier tienda minorista local.

Use sólo ollas tipo "wok" con fondo plano.

No utilice ollas tipo "wok" con arillos de soporte. Si coloca el arillo sobre la parrilla del quemador, puede causar que el quemador opere de manera inadecuada produciendo niveles de monóxido de carbono superiores a los estándares actuales permitidos. Esto puede ser peligroso para su salud.

Operación

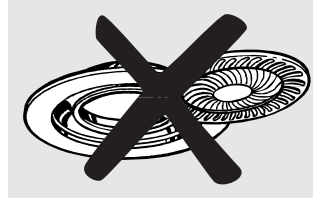

Parrillas para la superficie de la estufa

Causar exposición a niveles de monóxido de carbono por encima de lo permitido por los estándares actuales. Esto puede ser peligroso para la salud.

Cuidado y limpieza

Batería de cocina para la estufa

Aluminio: Se recomienda una batería de cocina de peso mediano ya que se calienta rápidamente y de manera uniforme. La mayoría de los alimentos se doran uniformemente en una sartén de aluminio. Use cacerolas con tapas que se ajusten perfectamente al cocinar y use una cantidad mínima de agua.

Batería de cocina esmaltada: Bajo algunas condiciones, se puede derretir el esmalte de ciertas ollas o sartenes. Siga las recomendaciones del fabricante de la batería de cocina para los métodos de cocción.

Acero inoxidable: Este metal por sí solo tiene propiedades caloríficas deficientes y normalmente se combina con cobre, aluminio u otros metales para una mejor distribución del calor. Normalmente, las sartenes de metales combinados funcionan satisfactoriamente si se usan con calor a nivel medio como lo recomiendan los fabricantes.

Solucionar problemas

Consejos para realizar conservas caseras

Asegúrese de que el recipiente para conservas se encuentre centrado sobre el quemador.

Cerciórese de que el recipiente para conservas tenga una base plana.

A fin de prevenir quemaduras de vapor o de calor, tenga mucho cuidado al realizar conservas.

Se recomiendan los recipientes de conserva de base plana. La utilización de recipientes de conserva con base ondulada puede extender el tiempo necesario para alcanzar el punto de ebullición.

Apoyo al consumidor

Su modelo puede tener otras características y apariencia que las ilustradas en este manual.

Seguridad

- En caso de una interrupción de la energía eléctrica, puede encender los quemadores con un cerillo. Asegure un cerillo encendido al quemador, y luego haga girar la perilla del quemador hasta la posición **LITE** (encender). Tome precauciones extremas cuando encienda los quemadores de este modo. Los quemadores que se estén usando cuando haya una interrupción de la energía eléctrica continuarán operando de manera normal.

Operación

- No opere un quemador durante períodos de tiempo prolongados sin que haya un recipiente para cocinar sobre la perilla del quemador. El acabado de la perilla del quemador puede desportillarse si no hay una olla o una sartén que absorba el calor.
- Verifique para asegurarse de que el quemador que encendió sea el que quiere usar.
- Asegúrese de que los quemadores y parrillas de los quemadores estén fríos antes de colocar la mano, una agarradera, trapos de limpieza u otros materiales sobre ellos.

Cuidado y limpieza

Quemadores de fuego lento o fuego intenso (en algunos modelos)

Los quemadores derecho y central de la parte trasera son mejores para sartenes pequeñas y operaciones de cocción que requieren un control cuidadoso del fuego lento.

El quemador frontal derecho es de gran intensidad y se usa con sartenes más grandes y operaciones de hervor rápido.

Solucionar problemas

Como elegir el tamaño de la llama

Para un manejo seguro de los recipientes, nunca permita que la llama se extienda sobre los lados del recipiente.

Observe la llama, no la perilla del quemador, a medida que reduce el calor. El tamaño de la llama en un quemador de gas debe adaptarse al tipo de recipiente que esté usando.

Las llamas mayores que el fondo del recipiente no resultan en un calentamiento más rápido y podría ser peligroso.

Apoyo al consumidor

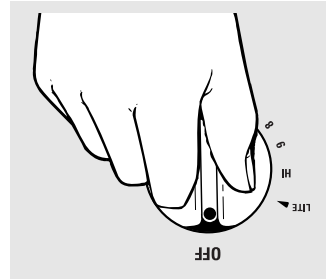

Asegúrese de girar la perilla de control a la posición OFF cuando termine de cocinar.

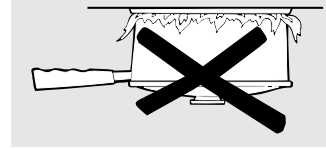

INFORMACIÓN DE SEGURIDAD IMPORTANTE. LEA TODAS LAS INSTRUCCIONES ANTES DE SU USO.

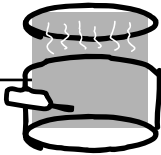

QUEMADORES DE LA SUPERFICIE

Ajuste el tamaño de la llama de los quemadores de la superficie para que no supere los límites de los recipientes de cocción. Una llama excesiva puede resultar peligrosa.

- Mantenga los plásticos alejados de todos los quemadores.
- Si huele a gas, cierre la llave de paso del gas de la estufa y llame a un técnico de servicio especializado. Nunca utilice una llama para localizar una fuga.
- Para evitar la posibilidad de una quemadura, siempre asegúrese de que los controles para todos los quemadores estén apagados y que todas las parrillas de los quemadores estén frías antes de tratar de quitarlas.
- Nunca limpie la estufa cuando esta caliente. Ciertos limpiadores producen humos nocivos y un paño húmedo podría causar quemaduras de vapor si se usa en una superficie caliente.
- Nunca deje frascos o latas de grasa goteando en la estufa o cerca de ésta.
- No use papel aluminio debajo de las parrillas de los quemadores. Un mal uso podría resultar en un peligro de incendio o daños a la estufa.
- No cubra ni obstruya el área alrededor de las parrillas de la estufa. Esta área debe mantenerse libre para que haya un funcionamiento adecuado de los quemadores y una ventilación apropiada.
- Limpie únicamente las partes que aparecen señaladas en este manual del propietario.
- No levante la estufa. Levantar la estufa podría causar daños y operación impropia.



COCINE MUY BIEN TODAS LAS CARNES Y AVES...
Cocine muy bien todas las carnes, incluyendo las carnes de aves; las carnes de res, por ejemplo, deben cocinarse a una temperatura INTERNA de por lo menos 160°F y las carnes de aves deben cocinarse a una temperatura INTERNA de por lo menos 180°F. Por lo general, cocinar a estas temperaturas protege contra las enfermedades que se transmiten a través de los alimentos.

KIT DE CONVERSIÓN A GAS LP

La estufa se envía de fábrica para funcionar sólo con Gas Natural.



Si desea utilizar su estufa con Gas de Petróleo Licuado, debe seguir las instrucciones de conversión a gas LP incluidas en su estufa.



**LEA ESTAS INSTRUCCIONES DE SEGURIDAD CUIDADOSAMENTE.
GUARDE ESTAS INSTRUCCIONES**

ADVERTENCIA!

QUEMADORES DE LA SUPERFICIE

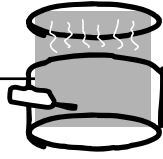

Use el tamaño correcto de recipiente. Evite usar los recipientes que no son estables o se vuelcan fácilmente. Seleccione los recipientes con fondo plano bastante grandes para contener el alimento y evitar las salpicaduras y derrames. Esto ahorrará el tiempo de cocción e impedirá la acumulación peligrosa de alimentos; las salpicaduras dejadas o los derrames dejados sobre la estufa se pueden arder. Use recipientes con mangos que se pueden agarrar fácilmente y que permanecen fríos.

- Siempre use la posición de **LITE** (encendido) cuando encienda los quemadores y asegúrese de que éstos hayan encendido.
- Nunca deje desatendidos los quemadores en las posiciones de llamas altas. Las salpicaduras pueden causar humo y derrames de grasa que pueden encenderse.
- Utilice únicamente agarraderas secas para las ollas calientes—las telas húmedas o mojadas que se usen en superficies calientes pueden dar como resultado quemaduras por el vapor que se produce. No permita que agarraderas de ollas se acerquen mucho a las llamas encendidas cuando levante una olla. No utilice toallas o cualquier otra tela voluminosa en lugar de los agarraderas de ollas que son especiales para agarrar cosas calientes.
- Cuando vaya a usar utensilios de vidrio para la cocina, asegúrese que estén diseñados para usarlos en la estufa.
- Para minimizar la posibilidad de quemaduras, el incendio de materiales inflamables y derrames, coloque los mangos hacia la parte de atrás sin extenderlos sobre los quemadores al lado.
- Siempre apague los quemadores antes de quitar una cacerola.
- Vigile con atención los alimentos que se frien en llama alta.
- Siempre caliente la grasa lentamente y observe cuando se calienta.
- No deje elementos en la estufa.
- Si una combinación de aceites o grasa se usara al freír, revuelva antes de calentar o mientras la grasa se derrite lentamente.

Seguridad	Operación	Cuidado y limpieza	Solucionar problemas	Apoyo al consumidor
-----------	-----------	--------------------	----------------------	---------------------

- No use una olla tipo "wok" en la estufa si esta tiene un aro metálico que se debe colocar sobre la parrilla del quemador para soporte. Este aro actúa como una tampa de calor que puede dañar la parrilla del quemador y la cabeza del quemador. También puede causar que el quemador funcione incorrectamente. Esto puede causar un nivel de monóxido de carbono superior al permitido por los estándares actuales, resultando en un peligro para la salud.

- Los alimentos para freír deben estar tan secos como sea posible. La escarcha sobre los alimentos congelados o la humedad sobre los alimentos frescos pueden provocar que la grasa caliente burbujee y escape por los lados del recipiente.
- Use la cantidad mínima de grasa para freír con poco o bastante aceite de una manera mas eficaz. Llenar el recipiente de grasa demasiado puede causar salpicaduras al añadir alimentos.
- Use un termómetro al freír con bastante aceite cuando sea posible para evitar sobrecalentar la grasa sobre el punto de humo.
- Nunca intente mover una sartén de aceite caliente, especialmente una olla de freír en aceite. Espere hasta que este se enfríe.
- No prepare alimentos llamacantes en la estufa. Si usted prepare alimentos llamacantes debajo de la campana, encienda el ventilador de la campana.
- Fisuras grandes o impactos en la estufa de vidrio de cubierta de vidrio pueden llevar a que el vidrio se rompa o se vuelva añicos.

INFORMACIÓN DE SEGURIDAD IMPORTANTE. LEA TODAS LAS INSTRUCCIONES ANTES DE SU USO.

PRECAUCIONES DE SEGURIDAD



- No deje a los niños solos o sin atención si la estufa se encuentra caliente o funcionando. Podrían quemarse gravemente.
 - No permita que nadie se suba, se pare o se cuelgue de la estufa.
 - **PRECAUCIÓN:** No deberán guardarse objetos que puedan ser de interés para los niños en los gabinetes que se encuentran sobre la cubierta. Los niños que se suban a la estufa para alcanzar algún artículo pueden lesionarse gravemente.
 - Siempre mantenga los utensilios de madera y plástico y los alimentos enlatados a una distancia segura de la estufa.
 - Siempre mantenga los revestimientos de paredes o los cortinas a una distancia segura de la estufa.
 - No lleve nunca prendas sueltas o colgantes al usar el aparato. Tenga cuidado al tomar los artículos guardados en los armarios sobre la estufa. Los materiales inflamables se podrían encender si tuvieran contacto con llamas o superficies calientes del horno y podrían causar quemaduras graves.
 - Enseñe a los niños a no jugar con los controles o cualquier otra parte de la estufa. Por su seguridad, nunca utilice este aparato para calentar la habitación.
 - Siempre mantenga las toallas y los paños para platos, los agarradores de ollas y otros elementos de tela a una distancia segura de la estufa.
 - No guarde materiales inflamables cerca de la estufa.
 - Si la estufa está ubicada cerca de una ventana, no coloque cortinas largas que podrían rozar los quemadores y provocar un incendio.
-
- No guarde o utilice gasolina u otros vapores o líquidos inflamables cerca de éste u otro aparato.
 - No permita que se acumulen otros materiales inflamables o grasa en o cerca de la estufa.
 - No opere el quemador sin todas las partes en su lugar.
 - No deposite recipientes de cocción calientes sobre la superficie de vidrio de la estufa. Esto podría romper el vidrio.
 - No limpie la estufa con líquidos inflamables o volátiles.
 - No limpie la estufa cuando la esté utilizando.
 - Evite raspar la estufa con instrumentos filosos, o con anillos y otras joyas.
 - Nunca use la estufa como una tabla de cortar.
 - No use agua para fuegos iniciados por grasa. Nunca toque una sartén en llamas. Apague los controles. Ahogue una sartén en llamas sobre un quemador cubriendo completamente la sartén con una tapa que ajuste bien, una bandeja de hornear o una charola plana. Use un extintor de fuegos de sustancia química seca de multuso o de tipo espuma.

La grasa en llamas por fuera de una sartén se puede extinguir cubriéndola con bicarbonato de sodio, o si está disponible, usando un extintor de fuegos de sustancia química seca de multuso o de tipo espuma.

Seguridad

Operación

Cuidado y limpieza

Solucionar problemas

Apoyo al consumidor

ADVERTENCIA! Por su seguridad, la información contenida en este manual debe seguirse para minimizar el riesgo de incendio, explosión, descarga eléctrica, o para evitar daños a la propiedad, lesiones personales o pérdida de vida.

PRECAUCIONES DE SEGURIDAD

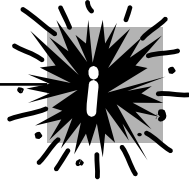

Cuando reciba su estufa, pídale al técnico que le muestre la localización de la llave de paso y cómo se cierra en caso de necesidad.

- Permita que las parrillas de los quemadores y otras superficies se enfríen antes de tocarlas o dejarlas donde los niños las puedan alcanzar.
- Asegúrese de quitar todo el material de empaque de la estufa antes de utilizarla para evitar riesgos de incendio o lesiones por fuego o humo en caso de que se incendie el material de empaque.
- Asegúrese de que su estufa sea ajustada por un técnico de servicio calificado o un técnico calificado en la instalación. Esta unidad, como ha sido enviada desde fábrica, puede ser utilizada sólo con gas LP natural. No trate de utilizarla con gas LP (gas de petróleo licuado), a menos que siga las instrucciones de conversión a gas LP incluidas en la estufa.
- Su estufa deberá ser instalada y conectada a tierra correctamente por un técnico calificado, de acuerdo a las Instrucciones de instalación. Cualquier ajuste o servicio deberán realizarlo únicamente técnicos calificados en instalación o servicio de gas.
- No trate de reparar o reemplazar cualquier parte de su estufa a menos que se recomiende en forma específica en este instructivo. Cualquier otro tipo de servicio deberá confiárselo a un técnico calificado.
- Conecte su estufa únicamente a una toma de corriente de 120 voltios que esté conectada a tierra. No quite la pata de conexión a tierra de la clavija. Si tiene alguna duda sobre el sistema eléctrico redondeada de conexión a tierra de su casa, es su responsabilidad y obligación personal cambiar la toma de corriente que no esté conectada a tierra por una toma de corriente adecuada para tres pates que esté conectada a tierra de acuerdo con los requerimientos del Código Eléctrico Nacional. No utilice un cable de extensión para este aparato.

INFORMACIÓN DE SEGURIDAD IMPORTANTE. LEA TODAS LAS INSTRUCCIONES ANTES DE SU USO.

Seguridad



La ley de Tóxicos y Agua Potable Segura de California exige al gobernador de California publicar una lista de las sustancias conocidas en el estado que causen cáncer, defectos de nacimiento u otros daños y exige a las empresas que alerten a los clientes sobre la exposición potencial a dichas sustancias.

Los aparatos de gas pueden causar una exposición menor a cuatro de estas sustancias, a saber; benceno, monóxido de carbono, formaldehído y hollín, causadas principalmente por la combustión incompleta de gas natural o combustibles licuados de petróleo (LP). Los quemadores correctamente ajustados, que se identifican por el color azuloso de la llama en vez del color amarillo, minimizarán la combustión incompleta. Se puede minimizar la exposición a estas sustancias ventilando con una ventana abierta o usando un ventilador o una campana.

AVISO IMPORTANTE DE SEGURIDAD

ADVERTENCIA: Si no se sigue exactamente la información de este manual, puede ocurrir un incendio o una explosión que cause daños a la propiedad, lesiones personales o la muerte.

- No almacene ni use gasolina u otros vapores y líquidos inflamables cerca de este o de cualquier otro aparato.
- **QUE HACER SI PERCIBE OLOR A GAS**
- No trate de encender ningún aparato.
- No toque ningún interruptor eléctrico; no use ningún teléfono en su edificio.
- Llame inmediatamente a su abastecedor de gas del teléfono de su vecino. Siga las instrucciones del abastecedor de gas.
- Si no puede comunicarse con su abastecedor de gas, llame al cuerpo de bomberos.
- La instalación y el servicio deben ser efectuados por un instalador calificado, la agencia de servicio o el abastecedor de gas.



Operación

Cuidado y limpieza

Solucionar problemas

Apoyo al consumidor



Empotrada Estufa de cubierta a gas

Instrucciones de seguridad .. 2-6

Instrucciones de operación

Batería de cocina .. 8

Para encender un quemador .. 7

Tamaño de la llama .. 7

Cuidado y limpieza

Ensambladuras de

los quemadores .. 9

Parrillas de los quemadores .. 11

Perrillas de control .. 9

Superficie de cocción

de vidrio .. 12, 13

Superficies de

acero inoxidable .. 11

Tapas y cabezas

de los quemadores .. 10

Instrucciones

de instalación .. 14-26

Solucionar problemas .. 27

Apoyo al consumidor

Apoyo al consumidor .. 34

Garantía .. 33

**Escriba aquí el número de modelo
y los números de serie:**

No. de modelo _____

No. de serie _____

Estos números se encuentran en
una etiqueta debajo de la estufa
de cubierta.



183D5580P179 49-85093 11-05 JR

**Manual del propietario
e Instrucciones de
instalación**

JGP337